

**SCHWIMMBAD - HOCHTEMPERATUR HEIZUNGSWÄRMETAUSCHER**

*Classic Line*

€ Gruppe B  
exkl. MWSt

137401 **V4A-Heizungswärmetauscher D-HWT 35**  
mit Schlauchmontageset NW 50

387,90

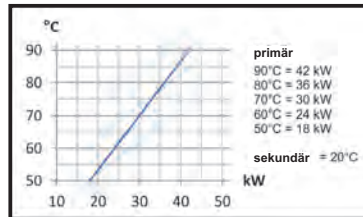

13748 **V4A-Heizungswärmetauscher D-HWT 65**  
mit Schlauchmontageset NW 50

728,90

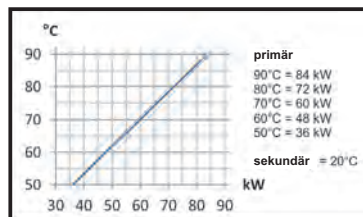

13747 **V4A-Heizungswärmetauscher D-HWT 93**  
mit Schlauchmontageset NW 60

1.086,00

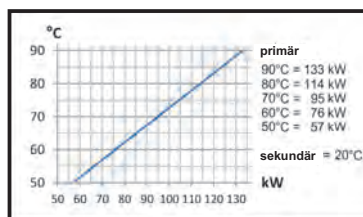

13749 **V4A-Heizungswärmetauscher D-HWT 122**  
mit Schlauchmontageset NW 60

1.470,00

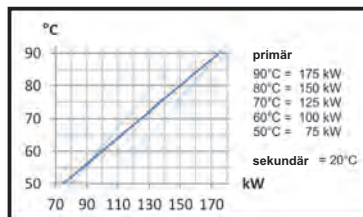

13739 **V4A-Heizungswärmetauscher D-HWT 182**  
mit Schlauchmontageset NW 60

1.733,00

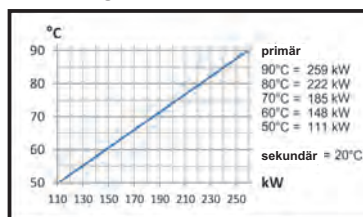

**Abmessungen**

Type	Art. Nr.	A	B	C	D	E	F
D-HWT 35	137401	385 mm	∅ 125 mm	205 mm	∅ 50 mm	1 1/2" I.G.	3/4"
D-HWT 65	13748	680 mm	∅ 125 mm	495 mm	∅ 50 mm	1 1/2" I.G.	1"
D-HWT 93	13747	780 mm	∅ 160 mm	590 mm	∅ 63 mm	2" I.G.	1"
D-HWT 122	13749	1050 mm	∅ 160 mm	370 mm	∅ 63 mm	2" I.G.	1"
D-HWT 182	13739	1370 mm	∅ 160 mm	530 mm	∅ 63 mm	2" I.G.	1"

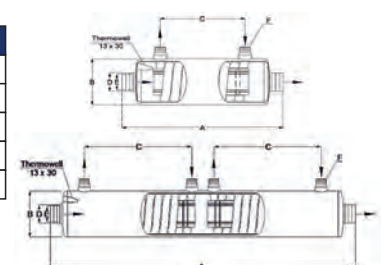

**i** Weitere technische Details siehe Seite 214.  
V4A Wärmetauscher sind nicht für Salzwasser geeignet!

**SCHWIMMBAD - NIEDRIGTEMPERATUR HEIZUNGSWÄRMETAUSCHER**

*Classic Line*

€ Gruppe B  
exkl. MWSt  
723,00

13779 **Solarwärmetauscher D-NWT 18**  
mit Schlauchmontageset NW 50

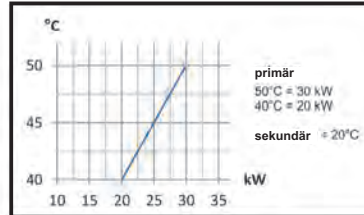

13783 **Solarwärmetauscher D-NWT 35**  
mit Schlauchmontageset NW 50

1.297,00

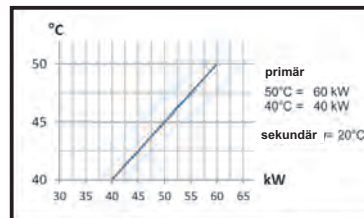

**SCHWIMMBAD - KOMBINIerte WÄRMETAUSCHER**

13746 **V4A Heizungssolarwärmetauscher D-SHWT 9 / 35**  
mit Schlauchmontageset NW 50

792,90

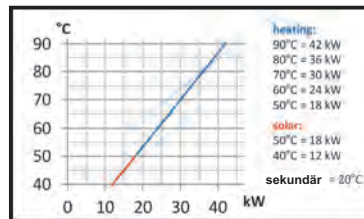

13744 **V4A-Heizungssolarwärmetauscher D-SHWT 18 / 35**  
mit Schlauchmontageset NW 50

1.084,00

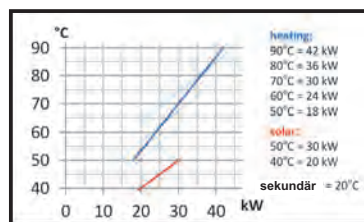

**Abmessungen**

Type	Art. Nr.	A	B	C	D	E	F
D-NWT 18	13779	680 mm	Ø 125 mm	495 mm	Ø 50 mm	1 1/2" I.G.	1" A.G.
D-NWT 35	13783	1050 mm	Ø 160 mm	820 mm	Ø 50 mm	1 1/2" I.G.	1" A.G.
D-SHWT 9/35	13746	605 mm	Ø 125 mm	197x197 mm	Ø 50 mm	1 1/2" I.G.	3/4" x 3/4" A.G.
D-SHWT 18/35	13739	1370 mm	Ø 160 mm	205x495 mm	Ø 50 mm	1 1/2" I.G.	1" x 3/4" A.G.

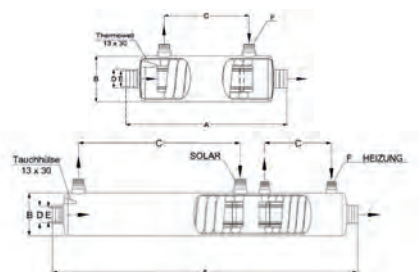

**i** Weitere technische Details siehe Seite 214.  
V4A Wärmetauscher sind nicht für Salzwasser geeignet!

**SCHWIMMBAD - HOCHTEMPERATUR HEIZUNGSWÄRMETAUSCHER**

*Full Titanium Line*

€ Gruppe B  
exkl. MWSt

13781 Titan-Heizungswärmetauscher D-TWT 35

932,70

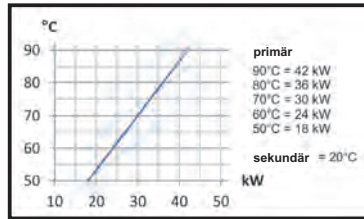

13782 Titan-Heizungswärmetauscher D-TWT 65

1.396,00

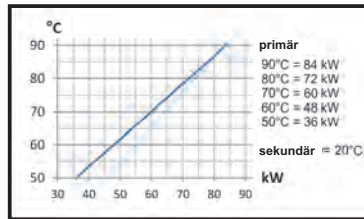

13784 Titan-Heizungswärmetauscher D-TWT 93

2.190,00

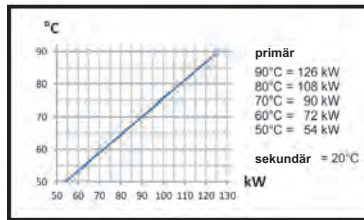

13798 Titan-Heizungswärmetauscher D-TWT 115

2.846,00

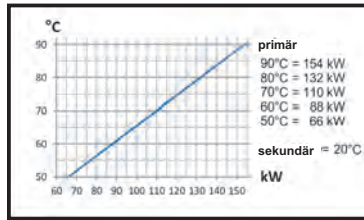

**SCHWIMMBAD - NIEDRIGTEMPERATUR HEIZUNGSWÄRMETAUSCHER**

*Full Titanium Line*

🕒 13799 Titan-Heizungswärmetauscher D-NWT-Ti 45

2.846,00

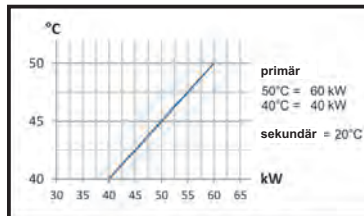

**Abmessungen**

Type	Art. Nr.	A	B	C	D	E
D-TWT 35	13781	385 mm	Ø 125 mm	205 mm	1 1/2" A.G.	3/4" A.G.
D-TWT 65	13782	680 mm	Ø 125 mm	495 mm	1 1/2" A.G.	1" A.G.
D-TWT 93	13784	780 mm	Ø 160 mm	590 mm	2" A.G.	1" A.G.
D-TWT 115	13798	1050 mm	Ø 160 mm	820 mm	2" A.G.	1" A.G.
D-NWT-Ti 45	13799	1050 mm	Ø 160 mm	820 mm	2" A.G.	1" A.G.

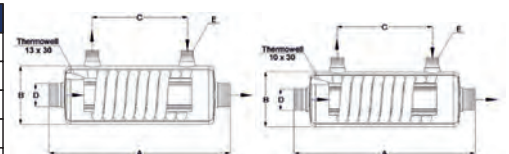

**i** Weitere technische Details siehe Seite 214.  
Titan-Wärmetauscher sind salzwasserbeständig bis 3,5%!

**TECHNISCHE DATEN SCHWIMMBAD – WÄRMETAUSCHER**

**Hochtemperatur-WT**

Technische Informationen	D-HWT 35	D-HWT 65	D-HWT 93	D-HWT 122	D-HWT 182
Wärmeleistung bei 90 °C	42 kW	84 kW	133 kW	175 kW	259 kW
Wärmeleistung bei 90 °C	36.120 kcal/h	72.240 kcal/h	114.380 kcal/h	150.500 kcal/h	222.740 kcal/h
Temperaturdifferenz	70 °C = 0,6 kW/°C	70 °C = 1,2 kW/°C	70 °C = 1,9 kW/°C	70 °C = 2,5 kW/°C	70 °C = 3,7 kW/°C
Austauschfläche	0,17 m²	0,35 m²	0,56 m²	0,80 m²	0,99 m²
Durchflussmenge primär	2 m³/h	3 m³/h	4 m³/h	2x4 m³/h	2x4,3 m³/h
Durchflussmenge sekundär	10 m³/h	12 m³/h	15 m³/h	20 m³/h	25 m³/h
Druckverlust primär	0,18 bar	0,23 bar	0,44 bar	0,27 bar	0,44 bar
Druckverlust sekundär	0,10 bar	0,22 bar	0,22 bar	0,5 bar	0,8 bar
Max. Betriebsdruck primär	10 bar	10 bar	10 bar	10 bar	10 bar
Max. Betriebsdruck sekundär	3 bar	3 bar	3 bar	3 bar	3 bar
Werkstoff gebeizt, elektrop.	AISI 316 / 1.4404	AISI 316/ 1.4404	AISI 316/ 1.4404	AISI 316/ 1.4404	AISI 316/ 1.4404
Gewicht	3 kg	6 kg	9 kg	11 kg	16 kg

**Niedrigtemperatur-WT**

Technische Informationen	D-NWT 18	D-NWT 35
Wärmeleistung bei 90 °C	30 kW	60 kW
Wärmeleistung bei 90 °C	25.800 kcal/h	51.600 kcal/h
Temperaturdifferenz	30 °C = 1 kW/°C	30 °C = 2 kW/°C
Austauschfläche	0,35 m²	0,79 m²
Durchflussmenge primär	2 m³/h	2,8 m³/h
Durchflussmenge sekundär	10 m³/h	12 m³/h
Druckverlust primär	0,12 bar	0,34 bar
Druckverlust sekundär	0,18 bar	0,25 bar
Max. Betriebsdruck primär	10 bar	10 bar
Max. Betriebsdruck sekundär	3 bar	3 bar
Werkstoff gebeizt, elektrop.	AISI 316/ 1.4404	AISI 316/ 1.4404
Gewicht	6 kg	12 kg

**Kombinierte-WT**

Technische Informationen	D-SHWT 9/35	D-SHWT 18/35
Wärmeleistung Solar bei 50 °C	18 kW	30 kW
Temperaturdifferenz Solar	30°C = 0,6 kW / °C	30°C = 1 kW / °C
Wärmeleistung Heizung bei 90 °C	42 kW	42 kW
Temperaturdifferenz Heizung	70°C = 0,6 kW / °C	70°C = 0,6 kW / °C
Austauschfläche	0,17 & 0,17 m²	0,35 & 0,17 m²
Min. Pumpenleistung primär	2 & 2 m³/h	2 & 2 m³/h
Min. Pumpenleistung sekundär	10 m³/h	10 m³/h
Druckverlust primär	0,18 bar	0,22 bar
Druckverlust sekundär	0,12 bar	0,20 bar
Max. Betriebsdruck primär	10 bar	10 bar
Max. Betriebsdruck sekundär	3 bar	3 bar
Werkstoff gebeizt, elektropoliert	AISI 316/1.4404	AISI 316/1.4404
Gewicht	6 kg	12 kg
Verpackung	0,0205 m³	0,0450 m³

**Titan-WT**

Technische Informationen	D-TWT 35	D-TWT 65	D-TWT 93	D-TWT 115	D-NWT-TI 45
Wärmeleistung bei 90 °C	42 kW	84 kW	126 kW	154 kW	60 kW
Wärmeleistung bei 90 °C	36.120 kcal/h	72.240 kcal/h	108.360 kcal/h	132.440 kcal/h	51.600 kcal/h
Temperaturdifferenz	70 °C = 0,6 kW/°C	70 °C = 1,2 kW/°C	70 °C = 1,8 kW/°C	70 °C = 2,2 kW/°C	30 °C = 2 kW/°C
Austauschfläche	0,17 m²	0,35 m²	0,56 m²	0,79 m²	0,79 m²
Durchflussmenge primär	2,2 m³/h	3 m³/h	4 m³/h	3,8 m³/h	2,8 m³/h
Durchflussmenge sekundär	10 m³/h	15 m³/h	15 m³/h	15 m³/h	15 m³/h
Druckverlust primär	0,19 bar	0,23 bar	0,44 bar	0,56 bar	0,34 bar
Druckverlust sekundär	0,10 bar	0,25 bar	0,22 bar	0,25 bar	0,25 bar
Max. Betriebsdruck primär	10 bar	10 bar	10 bar	10 bar	10 bar
Max. Betriebsdruck sekundär	3 bar	3 bar	3 bar	3 bar	3 bar
Werkstoff Titan RAL 9006	ASTM / GR.1	ASTM / GR.1	ASTM / GR.1	ASTM / GR.1	ASTM / GR.1
Gewicht	2 kg	4 kg	6 kg	7,5 kg	7,5 kg

**SCHWIMMBAD – WÄRMETAUSCHER Tabelle zur Leistungsbestimmung**

Diese Tabelle zeigt, welche Wärmetauscher-Leistung man für eine gewisse Poolgröße braucht, um einen bestimmten Temperaturanstieg in 5 Stunden zu erreichen. Damit kann man den passenden Wärmetauscher auf der Grundlage des täglichen Temperaturverlustes auswählen.

Temperaturanstieg in 5 Std.	Pool 20 m³	Pool 40 m³	Pool 60 m³	Pool 100 m³	Pool 120 m³	Pool 150 m³
0,5 °C	3 kW	5 kW	8 kW	13 kW	15 kW	19 kW
1 °C	5 kW	10 kW	15 kW	26 kW	31 kW	39 kW
1,5 °C	8 kW	15 kW	23 kW	39 kW	46 kW	58 kW
2 °C	10 kW	21 kW	31 kW	51 kW	62 kW	77 kW
2,5 °C	13 kW	26 kW	39 kW	64 kW	77 kW	96 kW
3 °C	15 kW	31 kW	46 kW	77 kW	92 kW	115 kW
3,5 °C	18 kW	36 kW	54 kW	90 kW	108 kW	135 kW
4 °C	21 kW	41 kW	62 kW	103 kW	123 kW	155 kW
5 °C	26 kW	51 kW	77 kW	128 kW	154 kW	192 kW

**SCHWIMMBAD – WÄRMETAUSCHER ZUBEHÖR**

€ Gruppe A  
exkl. MWSt

**Rohrklemmen für die Wandmontage**



V2A Verschraubung

Art.-Nr.	DN	DA	VE	Preis
408917	100	125	18	8,30
408918	140	160	10	10,90
13751	40	50 x 1 1/2" A.G.		88,10

**SCHWIMMBAD - WÄRMETAUSCHER AUS KUNSTSTOFF**

*Plastic Line*

€ Gruppe B  
exkl. MWSt

Wasser/Wasser Wärmetauscher, konzipiert als Wellrohr-Schlangenwärmetauscher im Gegenstromprinzip. Das Edelstahl- bzw. Titanwellrohr bietet im Gegensatz zum Glattrohr sehr hohe Energieeffizienz bei minimalem Materialaufwand. Das druckbeständige Kunststoffgehäuse gewährleistet Korrosionsfreiheit. Die Abdichtung der einzelnen Bauelemente erfolgt mit Silikon, welche eine lange Lebensdauer des gesamten Wärmetauschers garantieren. Wie alle Rohrschlangenwärmetauscher direkt oder im Bypass-System in den Badewasserkreislauf einzubinden.

- 13785 **D-KWT-VA 25KW, Rohrbündel V4A** 300,80
- 13790 **D-KWT-TI 25KW, Rohrbündel aus Titan** 511,90

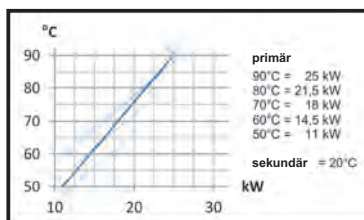

- 13786 **D-KWT-VA 45KW, Rohrbündel V4A** 349,00
- 13791 **D-KWT-TI 45KW, Rohrbündel aus Titan** 571,30

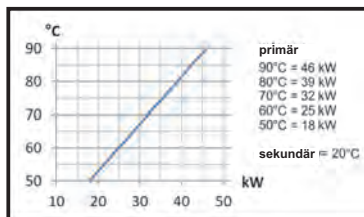
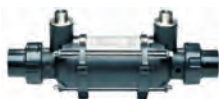

- 13787 **D-KWT-VA 85KW, Rohrbündel V4A** 535,60
- 13792 **D-KWT-TI 85KW, Rohrbündel aus Titan** 962,40

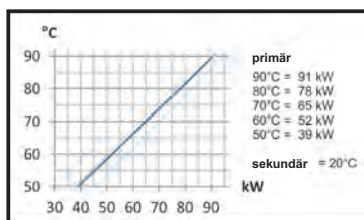

- 13788 **D-KWT-VA 105KW, Rohrbündel V4A** 885,90
- 13793 **D-KWT-TI 105KW, Rohrbündel aus Titan** 1.404,00

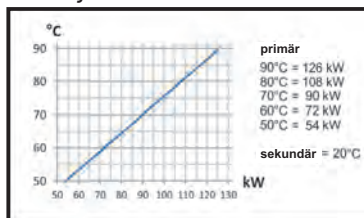

- 13780 **Verschraubungs-Set** 25,10  
bestehend aus: Einlegeteil, O-Ring, Überwurfmutter

**Abmessungen**

Type	Art. Nr.	A	B	C	D	E	F
D-KWT -AISI 25	13785	345mm	Ø 110 mm	135 mm	Ø 63 -PN 10	50 mm	3/4" A.G.
D-KWT -Ti 25	13790	345mm	Ø 110 mm	135 mm	Ø 63 -PN 10	50 mm	3/4" A.G.
D-KWT -AISI 45	13786	415 mm	Ø 110 mm	205 mm	Ø 63 -PN 10	50 mm	3/4" A.G.
D-KWT -Ti 45	13791	415 mm	Ø 110 mm	205 mm	Ø 63 -PN 10	50 mm	3/4" A.G.
D-KWT -AISI 85	13787	705mm	Ø 110 mm	495 mm	Ø 63 -PN 10	50 mm	1" A.G.
D-KWT -Ti 85	13792	705mm	Ø 110 mm	495 mm	Ø 63 -PN 10	50 mm	1" A.G.
D-KWT -AISI 105	13788	1015 mm	Ø 110 mm	805 mm	Ø 63 -PN 10	50 mm	1" A.G.
D-KWT -Ti 105	13793	1015 mm	Ø 110 mm	805 mm	Ø 63 -PN 10	50 mm	1" A.G.

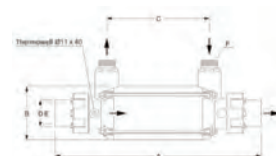

**i** Weitere technische Details siehe Seite 216. V4A Wärmetauscher sind nicht für Salzwasser geeignet!  
Titan-Wärmetauscher sind salzwasserbeständig bis 3,5%!

## KOMPAKT-WÄRMETAUSCHER AUS KUNSTSTOFF

*Compact Line*

€ Gruppe B  
exkl. MWSt

Der Wasserwärmetauscher der Serie D-KWT 45 AISI / Ti Compact ist, dank modernster Technik, ein Hochleistungs-wärmetauscher, ausgestattet mit Edelstahl- oder Titanwellrohr, wodurch eine erhöhte Effizienz erreicht und der Wirkungsgrad der gesamten Anlage entscheidend verbessert wird. Er ist komplett verdrahtet und ausgerüstet mit Zirkulationspumpe (dreistufig für den Primärkreislauf), Rückflusssperre, Ein- Aus-Schalter, LED- Kontrolllampe und digitalem elektronischem Temperaturregler (regulierbar von 0-42 °C, mit Display zur Anzeige der IST-Temperatur, einstellbarer Badewassertemperatur und Temperaturdifferenz, welche werkseitig auf 0,5 °C voreingestellt ist). Im Lieferumfang enthalten sind auch zwei Kunststoffschellen zur Wand- oder Bodenmontage. Der Kompakt-Wärmetauscher ist zur Erwärmung von Schwimmbädern, Whirlpools, Aquarien und ähnlichen Anlagen vielseitig einsetzbar und mittels praktischer Klebemuffe D.50 einfach in den Wasserkreislauf einzubinden. Für eine lange Lebensdauer achten Sie bitte auf die gesamte Installationsanweisung mit allen sicherheitstechnischen Hinweisen.



13795 **D-KWT-VA 45KW-KOMPAKT**, Rohrbündel **V4A** 1.374,00  
schwimmbadseitig Muffe DA50, heizungsseitig 3/4" I.G.  
230 V, komplett mit Steuerung,  
3-stufen Heizungspumpe 0,34 A, Rückflussverhinderung,  
Leistung 45 kW bei 90°C Vorlauftemperatur.

13796 **D-KWT-TI 45KW-KOMPAKT** 1.700,00  
detto, jedoch Rohrbündel aus **Titan**

### Abmessungen

Type	Art. Nr.	A	B	C	D	E
D-KWT -AISI 25	13795	415 mm	Ø 1 10 mm	205 mm	345 mm	50 mm
D-KWT -Ti 25	13796	415 mm	Ø 1 10 mm	205 mm	345 mm	50 mm

**i** V4A Wärmetauscher sind nicht für Salzwasser geeignet!  
Titan-Wärmetauscher sind salzwasserbeständig bis 3,5%!

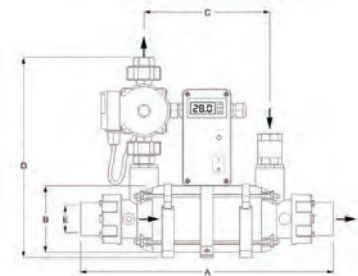

## TECHNISCHE DATEN KUNSTSTOFF/KOMPAKT-WÄRMETAUSCHER

Kunststoff-WT

Kompakt-WT

Technische Informationen	D-KWT 25	D-KWT 45	D-KWT 85	D-KWT 105
Wärmeleistung bei 90 °C	25 kW	46 kW	91 kW	126 kW
Wärmeleistung bei 90 °C	21.500 kcal/h	39.560 kcal/h	78.260 kcal/h	108.360 kcal/h
Temperaturdifferenz	70 °C = 0,36 kW/°C	70 °C = 0,66 kW/°C	70 °C = 1,3 kW/°C	70 °C = 1,8 kW/°C
Austauschfläche	0,09 m <sup>2</sup>	0,15 m <sup>2</sup>	0,33 m <sup>2</sup>	0,54 m <sup>2</sup>
Durchflussmenge primär	2 m <sup>3</sup> /h	2 m <sup>3</sup> /h	2 m <sup>3</sup> /h	2 m <sup>3</sup> /h
Durchflussmenge sekundär	8 m <sup>3</sup> /h	10 m <sup>3</sup> /h	12 m <sup>3</sup> /h	15 m <sup>3</sup> /h
Druckverlust primär	0,10 bar	0,15 bar	0,28 bar	0,36 bar
Druckverlust sekundär	0,11 bar	0,15 bar	0,22 bar	0,30 bar
Max. Betriebsdruck primär	6 bar	6 bar	6 bar	6 bar
Max. Betriebsdruck sekundär	2 bar	2 bar	2 bar	2 bar
Werkstoff Gehäuse	PP 30% FG	PP 30% FG	PP 30% FG	PP 30% FG
Werkstoff Klebeverschraubung	ABS	ABS	ABS	ABS
Werkstoff O-Ringe	silicone	silicone	silicone	silicone
Werkstoff Wellrohr	AISI 316 / titanium	AISI 316 / titanium	AISI 316 / titanium	AISI 316 / titanium
Gewicht	1,8 kg	2,2 kg	3,6 kg	5,3 kg

Technische Informationen	D-KWT 45 AISI/Ti Compact
Wärmeleistung bei 90 °C	46 kW
Wärmeleistung bei 90 °C	39.560 kcal/h
Temperaturdifferenz	70 °C = 0,66 kW/°C
Austauschfläche	0,15 m <sup>2</sup>
Durchflussmenge primär	2 m <sup>3</sup> /h
Durchflussmenge sekundär	10 m <sup>3</sup> /h
Druckverlust primär	0,15 bar
Druckverlust sekundär	0,15 bar
Max. Betriebsdruck primär	6 bar
Max. Betriebsdruck sekundär	2 bar
Werkstoff Gehäuse	PP 30% FG
Werkstoff Wellrohr	AISI 316 / titanium
Spannung	230 V / 50Hz
Stromaufnahme Pumpe	0,34 A
Schutzart Steuerung	IP 54

**SCHWIMMBAD-PLATTENWÄRMETAUSCHER AUS V4A**

Diese Plattenwärmetauscher sind zur Erwärmung von Badewasser durch Warmwasser bestimmt. Dank der großen Austauschfläche sind sie hervorragend geeignet für Niedertemperatur-Heizsysteme wie z.B. Solaranlagen, geothermische Anlagen, Wärmepumpen und ähnliche alternative und innovative Heizsysteme.

*Plate Line brazed*

€ Gruppe B  
exkl. MWSt

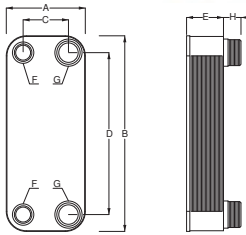
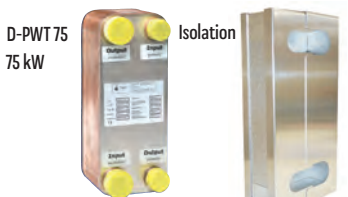

- 13505 **Plattenwärmetauscher aus V4A, D-PWT 30** Leistung: 30 kW bei VL 55 °C 388,50
- 13506 **Plattenwärmetauscher aus V4A, D-PWT 50** Leistung: 50 kW bei VL 55 °C 450,50
- 13507 **Plattenwärmetauscher aus V4A, D-PWT 75** Leistung: 75 kW bei VL 55 °C 711,10
- 13508 **Isolierung zu D-PWT 30** 96,40
- 13509 **Isolierung zu D-PWT 50** 96,40
- 13510 **Isolierung zu D-PWT 75** 97,70

Technische Informationen	D-PWT 30	D-PWT 50	D-PWT 75
Leistung bei 55°C	30 kW	50 kW	75 kW
Leistung bei 45°C	23 kW	36 kW	55 kW
Leistung bei 35°C	16 kW	22 kW	35 kW
Durchflussmenge primär-Heizung	1,5 m³/h	2,1 m³/h	2,8 m³/h
Durchflussmenge sekundär-Badewasser	1,8 m³/h	2,2 m³/h	3 m³/h
Druckverlust Heizung	0,29 bar	0,22 bar	0,13 bar
Druckverlust Badewasser	0,3 bar	0,25 bar	0,16 bar
Berechnungsgrundlage: Badewassertemperatur	20°C	20°C	20°C
Berechnungsgrundlage: Leitungsdruck	0,62 bar	0,62 bar	0,62 bar
Installation-Schwimmbad	Bypass	Bypass	Bypass
Anzahl Platten	14	20	38
Fläche	3100 cm²	5400 cm²	10800 cm²
Material Platten V4A / AISI 316	1.4401	1.4401	1.4401
Maximale Betriebstemperatur ohne Isolierung	195°C	195°C	195°C
Maximaler Betriebsdruck	30 bar	30 bar	30 bar
Leergewicht	Kg 3,3	Kg 4,5	Kg 7
Wasserinhalt	0,77 L	1,3 L	2,47 L
Lötmaterial	Kupfer	Kupfer	Kupfer

TYP - Maße	A	B	C	D	E	F	G	H
D-PWT 30 kW	106 mm	306 mm	50 mm	250 mm	45 mm	3/4"	1"	28 mm
D-PWT 50 kW	124 mm	304 mm	70 mm	250 mm	60 mm	1"	1 1/4"	28 mm
D-PWT 75 kW	124 mm	304 mm	70 mm	250 mm	102 mm	1"	1 1/4"	28 mm

**i** V4A Wärmetauscher sind nicht für Salzwasser geeignet!

**SCHWIMMBAD-PLATTENWÄRMETAUSCHER AUS TITAN**

*Plate Line bolted*

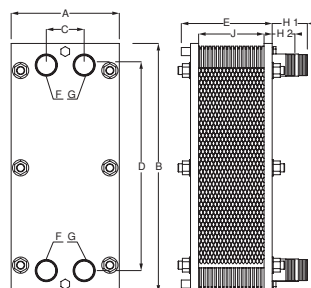

- 13545 **Plattenwärmetauscher aus Titan, G-PWT 30** Leistung: 32 kW bei VL 55 °C 1.346,00
- 13546 **Plattenwärmetauscher aus Titan, G-PWT 50** Leistung: 55 kW bei VL 55 °C 1.717,00
- 13547 **Plattenwärmetauscher aus Titan, G-PWT 70** Leistung: 75 kW bei VL 55 °C 2.053,00
- 13548 **Plattenwärmetauscher aus Titan, G-PWT 100** Leistung: 100 kW bei VL 55 °C 2.478,00
- 13549 **Plattenwärmetauscher aus Titan, G-PWT 120** Leistung: 120 kW bei VL 55 °C 2.807,00

Technische Informationen	G-PWT 30	G-PWT 50	G-PWT 70	G-PWT 100	G-PWT 120
Leistung bei Primär-Vorlauf ein/aus	32 kW / 55/37,5°C	55 kW / 55/36,5°C	75 kW / 55/34,5°C	100 kW / 55/35,5°C	120 kW / 55/34°C
Leistung bei Primär-Vorlauf ein/aus	23 kW / 45/32,5°C	40 kW / 45/31,6°C	54 kW / 45/30,3°C	70 kW / 45/31,5°C	84 kW / 45/30,4°C
Durchflussmenge primär-Heizung	1,6 m³/h	2,6 m³/h	3,2 m³/h	4,5 m³/h	5,0 m³/h
Durchflussmenge sekundär-Pool	1,6 m³/h	2,7 m³/h	4,0 m³/h	4,6 m³/h	6,0 m³/h
Druckverlust Heizung	0,17 bar	0,20 bar	0,14 bar	0,21 bar	0,19 bar
Druckverlust Badewasser	0,18 bar	0,23 bar	0,28 bar	0,23 bar	0,28 bar
Grundlage: Badewassertemperatur	20°C	20°C	20°C	20°C	20°C
Installation-Schwimmbad	Bypass	Bypass	Bypass	Bypass	Bypass
Anzahl Platten	9	13	17	21	23
Fläche	0,29 m²	0,45 m²	0,62 m²	0,78 m²	0,94 m²
Max. Betriebstemperatur	90°C	90°C	90°C	90°C	90°C
Max. Betriebsdruck	10 bar	10 bar	10 bar	10 bar	10 bar
Leergewicht	24 Kg	25 Kg	26 Kg	27 Kg	29 Kg
Gestell material lackiert	S235JR	S235JR	S235JR	S235JR	S235JR

TYP - Maße	A	B	C	D	E	H1 / F	H2 / G	J
G-PWT 30	200 mm	460 mm	69 mm	380 mm	110 mm	1 1/4" x 50 x 40	40mm / 1 1/4"	26,3 mm
G-PWT 50	200 mm	460 mm	69 mm	380 mm	110 mm	1 1/4" x 50 x 40	40mm / 1 1/4"	38,0 mm
G-PWT 70	200 mm	460 mm	69 mm	380 mm	110 mm	1 1/4" x 50 x 40	40mm / 1 1/4"	49,6 mm
G-PWT 100	200 mm	460 mm	69 mm	380 mm	170 mm	1 1/4" x 50 x 40	40mm / 1 1/4"	61,2 mm
G-PWT 120	200 mm	460 mm	69 mm	380 mm	170 mm	1 1/4" x 50 x 40	40mm / 1 1/4"	72,7 mm

**i** Titan-Wärmetauscher sind salzwasserbeständig bis 3,5%!

**ELEKTRO - WÄRMETAUSCHER - DAPRA - V4A**

*Electric Line*

€ Gruppe B  
exkl. MWST



Modell kW	A	B	C	D	E	F
D-EWT-C 1,5	236	1 1/2" x NW 50	290	430	110	205
D-EWT-C 3	236	1 1/2" x NW 50	290	430	110	205
D-EWT-C 6	306	1 1/2" x NW 50	360	500	110	205
D-EWT-C 9	306	1 1/2" x NW 50	360	500	110	210
D-EWT-C 12	396	1 1/2" x NW 50	450	590	110	210
D-EWT-C 15	496	1 1/2" x NW 50	550	690	110	220
D-EWT-C 18	596	1 1/2" x NW 50	650	790	110	220

- 13445 **Elektrowärmetauscher V4A, D-EWT-C** **1,5 KW** 549,50  
mit Heizstab aus INCOLOY-825, Regelthermostat 0 - 40 °C, Sicherheitsthermostat 50°C inklusive Pendelschalter als Durchflusskontrolle, Montagehalterung 50 mm, Betriebsdruck max. 3 bar, Gewindeanschluss 1 1/2" I.G. x NW 50.  
**Achtung:** ohne Schütz!
- 13446 **Elektrowärmetauscher V4A, D-EWT-C** **3,0 KW** 555,40  
ansonsten detto wie Art. 13445
- 13447 **Elektrowärmetauscher V4A, D-EWT-C** **6,0 KW** 575,20  
ansonsten detto wie Art. 13445
- 13448 **Elektrowärmetauscher V4A, D-EWT-C** **9,0 KW** 582,50  
ansonsten detto wie Art. 13445
- 13449 **Elektrowärmetauscher V4A, D-EWT-C** **12,0 KW** 598,30  
ansonsten detto wie Art. 13445
- 13450 **Elektrowärmetauscher V4A, D-EWT-C** **15,0 KW** 613,50  
ansonsten detto wie Art. 13445
- 13451 **Elektrowärmetauscher V4A, D-EWT-C** **18,0 KW** 631,30  
ansonsten detto wie Art. 13445
- 13490 **Gummi - Schlauchmontageset, NW 50** 37,60
- 13491 **Gummi - Schlauchmontageset, NW 60** 48,90
- 13462 **Leistungsschütz zu EWT, 1,5 bis 12,0 kW,** 395,10  
im KS-Gehäuse, 180 x 180 x 95 mm
- 13463 **detto, jedoch 15,0 bis 18,0 kW** 422,80

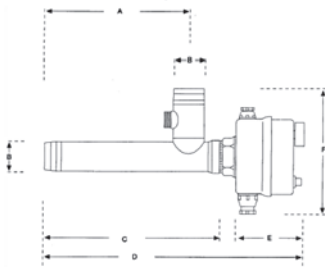

**i** V4A Wärmetauscher sind nicht für Salzwasser geeignet!

**ELEKTRO - WÄRMETAUSCHER - DAPRA - VOLL-TITAN**

*Electric Titanium Line*



- 13456 **Elektrowärmetauscher Voll-Titan, D-EWT-Ti** **3,0 KW** 839,00  
mit Klebemuffen 50mm, Achtung: ohne Schütz!
- 13457 **Elektrowärmetauscher Voll-Titan, D-EWT-Ti** **6,0 KW** 850,30  
mit Klebemuffen 50mm, Achtung: ohne Schütz!
- 13458 **Elektrowärmetauscher Voll-Titan, D-EWT-Ti** **9,0 KW** 914,90  
mit Klebemuffen 50mm, Achtung: ohne Schütz!
- 13459 **Elektrowärmetauscher Voll-Titan, D-EWT-Ti** **12,0 KW** 924,80  
mit Klebemuffen 50mm, Achtung: ohne Schütz!
- 13461 **Elektrowärmetauscher Voll-Titan, D-EWT-Ti** **18,0 KW** 1.047,00  
mit Klebemuffen 50mm, Achtung: ohne Schütz!

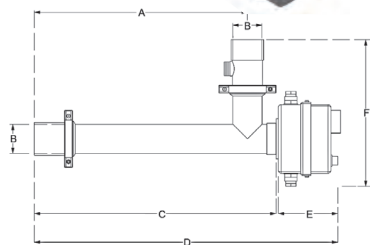

	A	B	C	D	E	F
13456	293 mm	Klebmuffe D. 50 mm	345 mm	485 mm	110 mm	255 mm
13457	363 mm	Klebmuffe D. 50 mm	415 mm	525 mm	110 mm	255 mm
13458	363 mm	Klebmuffe D. 50 mm	415 mm	525 mm	110 mm	260 mm
13459	453 mm	Klebmuffe D. 50 mm	505 mm	615 mm	110 mm	260 mm
13461	653 mm	Klebmuffe D. 50 mm	705 mm	815 mm	110 mm	270 mm

**i** Titan-Wärmetauscher sind salzwasserbeständig bis 3,5%!

**Ersatzteile - Wärmetauscher DAPRA**

13465	<b>Heizstab INCOLOY, 1,5 KW</b>	268,60	13469T	<b>Heizstab TITAN, 12,0 KW</b>	670,80
13466	<b>Heizstab INCOLOY, 3,0 KW</b>	287,80	13470	<b>Heizstab INCOLOY, 15,0 KW</b>	364,60
13466T	<b>Heizstab TITAN, 3,0 KW</b>	508,20	13471	<b>Heizstab INCOLOY, 18,0 KW</b>	383,60
13467	<b>Heizstab INCOLOY, 6,0 KW</b>	304,10	13471T	<b>Heizstab TITAN, 18,0 KW</b>	797,10
13467T	<b>Heizstab TITAN, 6,0 KW</b>	544,50	13475	<b>Regelthermostat, 0 - 40°C</b>	73,20
13468	<b>Heizstab INCOLOY, 9,0 KW</b>	326,00	13476	<b>Regelthermostat, 0 - 90°C</b>	110,60
13468T	<b>Heizstab TITAN, 9,0 KW</b>	634,10	13478	<b>Sicherheitsthermostat, 55°C</b>	48,20
13469	<b>Heizstab INCOLOY, 12,0 KW</b>	345,30	13480	<b>Strömungspendelschalter</b>	134,40



## ELEKTRO-WÄRMETAUSCHER X-EWT 2.0

€ Gruppe B  
exkl. MWSt

Das größte Augenmerk bei der Entwicklung des neuen Elektrowärmetauscher X-EWT 2.0 wurde auf minimale Störanfälligkeit sowie die einfache Bedienung gelegt. Ein druckbeständiges Gehäuse, gefertigt aus nicht entflammbarem Kunststoff, garantiert Sicherheit und eine lange Lebensdauer. Heizstäbe und Steuerung sind durch ein Zweikammersystem voneinander getrennt. Dies bietet den Vorteil, dass bei Eindringen von Wasser oder Feuchtigkeit in die Kammer 1 (Heizstäbe), die Steuereinheit (Kammer 2) nicht zerstört wird. Die Heizleistung wird ausschließlich durch drei Hochleistungs-Einphasen-Heizstäbe umgesetzt, gefertigt aus hochkorrosionsbeständigem Edelstahl Incoloy 825 oder mit MagnaCoat - Beschichtung (meerwasserbeständig). Diese werden zu einem Dreiphasen-Heizstab 400 V verkabelt und ermöglichen die Steuerung des Heizstabes über nur ein Betriebsschütz und ein Sicherheitsschütz. Drei Sicherheitsthermostate 55 °C garantieren eine sichere Abschaltung bei Überhitzung, ein Strömungswächter und ein Druckschalter verhindern den Betrieb bei Wassermangel. Über das Display der Elektronik kann man weiters die IST-Temperatur ablesen, die gewünschte Badewassertemperatur einstellen sowie die Temperaturdifferenz verändern, welche werkseitig auf 0,5 °C voreingestellt ist. Die Steuerung verfügt auch über einen Ein-Ausschalter und eine grüne LED-Kontrolllampe, welche anzeigt, ob die Heizstäbe in Betrieb sind.



- ⌚ 13496 **Elektrowärmetauscher X-EWT 2.0 - 36kW** 2.705,00  
 Heizstab aus Incoloy für Chlorwasser
- ⌚ 13497 **Elektrowärmetauscher X-EWT 2.0 - 45kW** 2.889,00  
 Heizstab aus Incoloy für Chlorwasser
- ⌚ 13498 **Elektrowärmetauscher X-EWT 2.0 - 54kW** 3.051,00  
 Heizstab aus Incoloy für Chlorwasser
- ⌚ 13499 **Elektrowärmetauscher X-EWT 2.0 - 72kW** 3.439,00  
 Heizstab aus Incoloy für Chlorwasser

**i** Salzwasserausführung auf Anfrage.

### Abmessungen

Type	A	B	C	D	E
alle Typen	924 mm	561 mm	374 mm	PVC D.63	253 mm

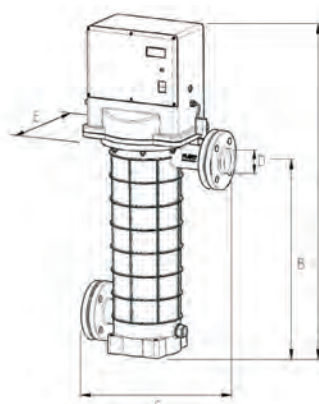

### Technische Daten Wärmetauscher X-EWT 2.0

Technische Daten	X-EWT 2.0 36	X-EWT 2.0 45	X-EWT 2.0 54	X-EWT 2.0 72
Leistung	36 kW	45 kW	54 kW	72 kW
Spannung	380 - 415 V	380 - 415 V	380 - 415 V	380 - 415 V
Ampere	52 A	64 A	78 A	104 A
Schutzart	IP54	IP54	IP54	IP54
Betriebsschütz	ja	ja	ja	ja
Sicherheitsschütz	ja	ja	ja	ja
min. Durchflussmenge	12 m <sup>3</sup> /h	12 m <sup>3</sup> /h	12 m <sup>3</sup> /h	12 m <sup>3</sup> /h
max. Durchflussmenge	25 m <sup>3</sup> /h	25 m <sup>3</sup> /h	25 m <sup>3</sup> /h	25 m <sup>3</sup> /h
min. Druck	0,12 bar	0,12 bar	0,12 bar	0,12 bar
max. Druck	4 bar	4 bar	4 bar	4 bar
max. Wassertemperatur	40°C	40°C	40°C	40°C
Betriebstemperatur	+5°C bis +40°C	+5°C bis +40°C	+5°C bis +40°C	+5°C bis +40°C
Umgebungstemperatur	+5°C bis +50°C	+5°C bis +50°C	+5°C bis +50°C	+5°C bis +50°C
Sicherheit 1	Durchflussschalter	Durchflussschalter	Durchflussschalter	Durchflussschalter
Sicherheit 2	Sicherheitsthermostat 3 x 55°C	Sicherheitsthermostat 3 x 55°C	Sicherheitsthermostat 3 x 55°C	Sicherheitsthermostat 3 x 55°C

**NEU ELEKTRO-WÄRMETAUSCHER D-EWT-NC**

*Electric Compact Line*

€ Gruppe B  
exkl. MWSt

Dlektrowärmetauscher der Serie D-EWT-NC Compact, bestehend aus einem druckbeständigen Kunststoffgehäuse, gefertigt aus nicht entflammarem Kunststoff und somit geeignet für elektrotechnische Produkte. Verfügbar mit Heizstäben aus Incoloy 825 oder Titan. Kompaktanlage mit modernstem, langlebigen AEG-Schütz. Serienmäßig ausgestattet mit Regelthermostat 0-40 °C, Sicherheitsthermostat 50 °C, Strömungswächter, grüner LED-Kontrolllampe, welche anzeigt, ob die Heizstäbe in Betrieb sind, und EIN-AUS-Schalter. Ab 12 kW Leistung zusätzlich mit Überhitzungsschutz ausgerüstet. Fix und fertig vormontiert mit einem Meter Elektrokabel zur Einbindung in das Stromnetz. Anschluss an den Wasserkreislauf mittels Klebemuffe D. 50, mit zwei Wandhalter serienmäßig ausgestattet. Zur Erwärmung von Schwimmbädern, Whirlpools und ähnliche Anlagen vielseitig einsetzbar.

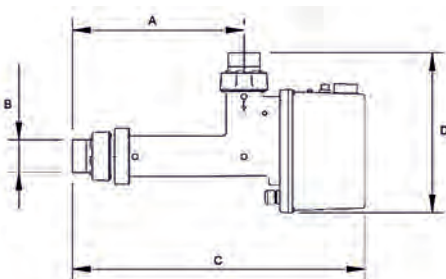

Art. Nr.:	A	B	C	D
13420 Incoloy	287mm	Klebe D.50	525 mm	285 mm
13421 Incoloy	287 mm	Klebe D.50	525 mm	285 mm
13430 Titan				
13422 Incoloy	357 mm	Klebe D.50	595 mm	285 mm
13431 Titan				
13423 Incoloy	357 mm	Klebe D.50	595 mm	290 mm
13432 Titan				
13424 Incoloy	547 mm	Klebe D.50	790 mm	290 mm
13433 Titan				
13425 Incoloy	547 mm	Klebe D.50	790 mm	295 mm
13426 Incoloy	647 mm	Klebe D.50	890 mm	295 mm
13434 Titan				

- 13420 **Elektrowärmetauscher D-EWT-NC - 1,5kW** 724,30  
(Heizstab INCOLOY-825)
- 13421 **Elektrowärmetauscher D-EWT-NC - 3,0kW** 757,30  
(Heizstab INCOLOY-825)
- 13422 **Elektrowärmetauscher D-EWT-NC - 6,0kW** 786,90  
(Heizstab INCOLOY-825)
- 13423 **Elektrowärmetauscher D-EWT-NC - 9,0kW** 818,60  
(Heizstab INCOLOY-825)
- 13424 **Elektrowärmetauscher D-EWT-NC - 12,0kW** 871,40  
(Heizstab INCOLOY-825)
- 13425 **Elektrowärmetauscher D-EWT-NC - 15,0kW** 884,60  
(Heizstab INCOLOY-825)
- 13426 **Elektrowärmetauscher D-EWT-NC - 18,0kW** 911,60  
(Heizstab INCOLOY-825)
- ⌚ 13430 **Elektrowärmetauscher D-EWT-NC - 3,0kW** 936,00  
(Heizstab Titan)
- ⌚ 13431 **Elektrowärmetauscher D-EWT-NC - 6,0kW** 988,10  
(Heizstab Titan)
- ⌚ 13432 **Elektrowärmetauscher D-EWT-NC - 9,0kW** 994,00  
(Heizstab Titan)
- ⌚ 13433 **Elektrowärmetauscher D-EWT-NC - 12,0kW** 1.093,00  
(Heizstab Titan)
- ⌚ 13434 **Elektrowärmetauscher D-EWT-NC - 18,0kW** 1.239,00  
(Heizstab Titan)

Technische Informationen	D-EWT-NC 1,5	D-EWT-NC 3	D-EWT-NC 6	D-EWT-NC 9	D-EWT-NC 12	D-EWT-NC 15	D-EWT-NC 18
Leistung	1,5 kW	3 kW	6 kW	9 kW	12 kW	15 kW	18 kW
Min. Durchflussmenge	3800 l/h	3800 l/h	5000 l/h	5000 l/h	5000 l/h	5000 l/h	5000 l/h
Max. Betriebsdruck	2,5 bar	2,5 bar	2,5 bar	2,5 bar	2,5 bar	2,5 bar	2,5 bar
Werkstoff Gehäuse	PP 30% FG.FR	PP 30% FG.FR	PP 30% FG.FR	PP 30% FG.FR	PP 30% FG.FR	PP 30% FG.FR	PP 30% FG.FR
Werkstoff Heizstab	Incoloy	Incoloy / titanium	Incoloy / titanium	Incoloy / titanium	Incoloy / titanium	Incoloy	Incoloy / titanium
Schutzart	IPX4	IPX4	IPX4	IPX4	IPX4	IPX4	IPX4
Stromaufnahme bei 3x400 V	2,2 A	4,3 A	8,7 A	13 A	17,3 A	21,7 A	26 A
Frequenz	50/60 Hz	50/60 Hz	50/60 Hz	50/60 Hz	50/60 Hz	50/60 Hz	50/60 Hz
Schützsteuerung	inside	inside	inside	inside	inside	inside	inside

**LUFT - WÄRMETAUSCHER**

**Luft - Wärmetauscher "EWT 80 - 30"**



- 13440 **Lufterhitzungswärmetauscher, V4A, D-EWT 1,5 kW** 546,80  
mit Regelthermostat 0 - 90°C, Gewindeanschluss 2" I.G.  
**Achtung:** offene Kapillarröhse!
- 23220 **Strömungsschalter VKS06M, A.G. 1/2", mit KS-Pendel** 244,70  
zum Kürzen, passend für Nennweiten DN 40 - 200,  
IP65, max. Schaltstrom 1 A, PN 10, max. 100°C, 230 V
- 551982 **REL230WIRE** kompaktes Hilfsrelais um mit einem 230 V 232,40  
Ausgang einen potentialfreien Umschaltkontakt zu erhalten.  
Mit 30cm langer Anschlusslitze, voll isoliert, kann im Klemm-  
raum einer Steuerung untergebracht werden. 5 A  
Schaltleistung.

**DANTHERM - ENTFEUCHTUNGSGERÄTE - SCHWIMMBAD**

In Schwimmhallen, Whirlpool-Umgebungen, Duschräumen und Sportstudios, wo eine hohe Feuchtigkeit das Wohlbefinden der Besucher negativ beeinflussen und Schäden am Gebäude verursachen kann, ist eine effiziente Entfeuchtung von äußerster Wichtigkeit. Anschlussmöglichkeit für einen externen "digitalen" Hygrostat vorhanden. Bei allen CDP-T Modellen - Der Ventilator springt jede Stunde zumindest 1 Minute an um die Ansaugluft zu messen, bzw. den Raum zu ventilieren. Als Option ist eine kabellose Fernbedienung für Temperatur und Feuchtigkeitsregelung erhältlich. (Kältemittel R407C)

€ Gruppe B  
exkl. MWSt

**Entfeuchter für die Wandmontage im Poolbereich**

**Dantherm**<sup>®</sup>  
CONTROL YOUR CLIMATE



- 11629 **CDP 40 - 1 x 230 V, Entfeuchter für Wandmontage** 5.497,00  
Entfeuchtungsleistung **36 l/Tag bei 30°C, 60% r.F.**  
Tropfenschale und Ablaufstutzen unten am Gerät. Vollautomatisch mit elektronischer Steuerung, **eingebauter autom. Abtaung** Hygrostat und Thermostat. (ohne Fernbedienung)  
Arbeitsbereich: 10 - 36 °C, 40 - 100 % r.F.
- 11630 **CDP 50 - 1 x 230 V, detto jedoch:** 6.172,00  
Entfeuchtungsleistung **55 l/Tag bei 30°C, 60% r.F.**
- 11631 **CDP 70 - 1 x 230 V, detto jedoch:** 8.062,00  
Entfeuchtungsleistung **79 l/Tag bei 30°C, 60% r.F.**
- 11633 **Fußgestelle für CDP 40 / 50 / 70** je Set 330,00  
Farbe weiß

**i** Zubehör siehe Seite 222.

**DANTHERM - HINTERWANDGERÄTE - SCHWIMMBAD**

**Entfeuchter für die Wandaufhängung im Technikraum**

**Dantherm**<sup>®</sup>  
CONTROL YOUR CLIMATE



- 11635 **CDP 40T - 1 x 230 V,** 5.280,00  
Entfeuchtungsleistung **36 l/Tag bei 30°C, 60% r.F.**  
Tropfenschale und Ablaufstutzen unten am Gerät. Vollautomatisch mit elektronischer Steuerung, eingebauter autom. Abtaung und Hygrostat. Arbeitsbereich: 10 - 36 °C, 40 - 100 % r.F.  
**(ohne Fernbedienung)**
- 11636 **CDP 50T - 1 x 230 V, detto jedoch:** 5.924,00  
Entfeuchtungsleistung **55 l/Tag bei 30°C, 60% r.F.**
- 11637 **CDP 70T - 1 x 230 V, detto jedoch:** 7.746,00  
Entfeuchtungsleistung **79 l/Tag bei 30°C, 60% r.F.**



**i** **Achtung:** ohne Kanalanschlusssatz siehe Zubehör Seite 222.

Technische Daten	CDP 40	CDP 40T	CDP 50	CDP 50T	CDP 70	CDP 70T
Luftleistung m <sup>3</sup> /h	400	400	680	680	900	900
Entfeuchtungsleistung bei 30°C/60%r.F.	36	36	55	55	79	79
Netzanschluss V AC	1x 230 V/50Hz	1x 230 V/50Hz	1x 230 V/50Hz	1x 230 V/50Hz	1x 230 V/50Hz	1x 230 V/50Hz
Geräuschpegel dB(A)	46	43	47	44	50	47
Arbeitsbereich Feuchte (%r.F.)	40 - 100	40 - 100	40 - 100	40 - 100	40 - 100	40 - 100
Arbeitsbereich Temperatur (°C)	10 - 36	10 - 36	10 - 36	10 - 36	10 - 36	10 - 36
Höhe mm	770	700	770	700	770	700
Breite mm	1010	998	1160	1148	1495	1483
Tiefe mm	326	304	326	304	326	304
Gewicht kg	56,5	57,5	65	66	75,5	77,5

## ZUBEHÖR - SCHWIMMBADENTFEUCHTUNGSGERÄTE

 € Gruppe B  
 exkl. MWSt

## Zubehör für CDP 40/50/70 - CDP 40T/50T/70T

	11650	<b>Bedienungspanel, DRC 1 drahtlos</b> (093455)	303,00
		Die drahtlose Fernsteuerung verfügt über ein LCD-Display und bedienungsfreundliche Drucktasten, mit denen die relative Luftfeuchtigkeit und die Temperatur einfach überwacht werden können. Mit der Fernsteuerung lassen sich die Einstellungen für Entfeuchtung, Heizen, Abluftventilator und Service regeln. Zudem gibt es bei einer Störung des Luftentfeuchters einen entsprechenden Alarm aus.	
	116822	<b>Externer Fühler mit 10m Kabel, IPX7</b>	139,00
	11641	<b>Warmwasserheizregister LPHW, 2,6 kW für CDP 40 / CDP 40T</b> (094333)	403,00
	11642	<b>Warmwasserheizregister LPHW, 3,5 kW für CDP 50 / CDP 50T</b> (094334)	436,00
	11643	<b>Warmwasserheizregister LPHW, 6,2 kW für CDP 70 / CDP 70T</b> (094335)	536,00
	11644	<b>Wasserventil 1/2", 230 V, Typ Frese einschließlich Stellantrieb</b> (094340)	328,00
	11645	<b>Elektrisches Heizregister, 2,0 kW für CDP 40 / CDP 40T</b> (094336)	594,00
	11646	<b>Elektrisches Heizregister, 3,5 kW für CDP 50 / CDP 50T</b> (094337)	630,00
	11647	<b>Elektrisches Heizregister, 5,0 kW für CDP 70 / CDP 70T</b> (094338)	733,00

## Zubehör für CDP 40T/50T/70T

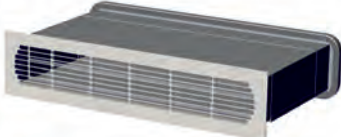
	11638	<b>Kanalanschlusssatz CDP 40T</b> (094271)	477,00
	11639	<b>Kanalanschlusssatz CDP 50T</b> (094243)	782,00
	11640	<b>Kanalanschlusssatz CDP 70T</b> (093508)	1.124,00
	116381	<b>Kanalanschlussadapter zu CDP 40T</b> (094801)	422,00
		Zu verwenden wenn bauseits Löcher in der Wand vorhanden sind und ein Gerät mit anderen Maßen ersetzt wird.	
	116391	<b>Kanalanschlussadapter zu CDP 50T</b> (094802)	674,00
	116401	<b>Kanalanschlussadapter zu CDP 70T</b> (094803)	802,00
	11648	<b>Fortluftventilator, Q=100m<sup>3</sup>/h (97 m<sup>3</sup>/h)</b> (094339)	572,00
		230 V AC, D=100mm, regelbar über Bedienpanel	
	11649	<b>Fortluftventilator, Q=200m<sup>3</sup>/h (185 m<sup>3</sup>/h)</b> (094341)	824,00
		230 V AC, D=125mm, regelbar über Bedienpanel	

Ein Satz besteht aus zwei Kanaldurchführungen für Mauertiefen von 70 bis 366 mm.

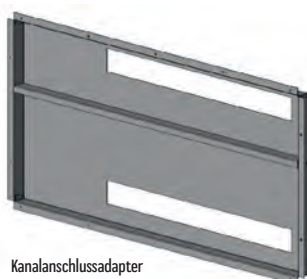

Kanalanschlussadapter



**DANTHERM - ENTFEUCHTUNGSGERÄTE - UNIVERSAL**

Dantherm Universal-Entfeuchter bewahren Ausrüstung, Inventar und Materialien in so unterschiedlichen Gebäuden wie Kirchen, Garagen, Schlösser, Museen, Archive, Wasserwerke und Ferienhäuser.

€ Gruppe B  
exkl. MWSt

**Entfeuchter für die Wandaufhängung in Garage, Keller, Technikraum, etc.**

**Dantherm**<sup>®</sup>  
CONTROL YOUR CLIMATE



11695 **CDF 10, 230 V, weiß** 2.846,00

Entfeuchtungsleistung **4,3 l/Tag bei 20°C, 60% r.F.**  
Modell für Wandmontage mit Ablaufstutzen und eingebautem Hygrostat R134A.  
**Arbeitsbereich: 3 - 30 °C, 40 - 100 % r.F.**

11696 **Zubehör für CDF 10, Wasserbehälter 5,5 Liter, weiß** 286,00

11623 **CDF 40, 230 V, grau** 5.388,00

Entfeuchtungsleistung **25,4 l/Tag bei 20°C, 60% r.F.**  
Modell für Wandmontage mit Ablaufstutzen und eingebautem Hygrostat R134A.  
**Arbeitsbereich: 3 - 32 °C, 40 - 100 % r.F.**

11624 **CDF 50, 230 V, grau** 6.051,00

Entfeuchtungsleistung **39,9 l/Tag bei 20°C, 60% r.F.**  
Modell für Wandmontage mit Ablaufstutzen und eingebautem Hygrostat R134A.  
**Arbeitsbereich: 3 - 32 °C, 40 - 100 % r.F.**

11625 **CDF 70, 230 V, grau** 7.904,00

Entfeuchtungsleistung **42,7 l/Tag bei 20°C, 60% r.F.**  
Modell für Wandmontage mit Ablaufstutzen und eingebautem Hygrostat R134A.  
**Arbeitsbereich: 3 - 32 °C, 40 - 100 % r.F.**

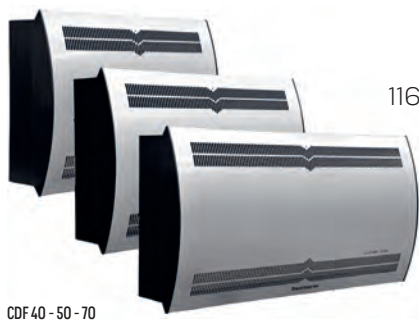

11632 **Fußgestelle für CDF 40/50/70** je Set 330,00  
Farbe schwarz

Modell	CDF 10	CDF 40	CDF 50	CDF 70
Luftstrom (m³/h)	220	400	680	900
Entfeuchtungsleistung bei 20 °C / 60 % r.F. (l/24 h)	4,3	25,4	39,9	42,7
Spannungsversorgung (V)	1x230/50 Hz	1x230/50 Hz	1x230/50 Hz	1x230/50 Hz
Geräuschpegel (dB(A))	46	46	47	50
Betriebsfeuchtigkeitsbereich (% r.F.)	40-100	40-100	40-100	40-100
Betriebstemperaturbereich (°C)	3-30	3-32	3-32	3-32
Höhe (mm)	600*	770	770	770
Breite (mm)	535	1010	1160	1495
Tiefe (mm)	240	328	328	328
Gewicht (kg)	28*	56,5	65	75,5

**DANTHERM - LUFTENTFEUCHTER MOBIL**

11291 **DANTHERM DH720**, zur Entfeuchtung von 556,00

Kellerräumen, Waschküchen, Technikräumen, etc., mit eingebauten 5,0 lit. Wassertank  
**einsetzbar bei 5 - 32°C, 35 - 95% r.F.**



Technische Daten	DH720
Luftleistung m³/h	150
Entfeuchtungsleistung bei 30°C/80%r.F. (l/24h)	20
Tankkapazität (l)	5
Stromaufnahme (A)	1,8
Kältemittel	R134a
Kältemittelmenge (kg)	0,14
Leistungsaufnahme (W)	390
Netzanschluss V AC	1 x 230 V/50Hz
Geräuschpegel dB(A)	48
Arbeitsbereich Feuchte (%r.F.)	35 - 95
Arbeitsbereich Temperatur (°C)	5 -32
Höhe mm	569
Breite mm	336
Tiefe mm	210
Gewicht kg	12,4

**NEU DANThERM - ENTFEUCHTUNGSGERÄTE**

€ Gruppe B  
exkl. MWSt

**Stationäre Entfeuchter für die Aufstellung im Technikraum.**

**Dantherm®**  
CONTROL YOUR CLIMATE



- 11618 **CDP 85 - 1 x 230 V** 11.605,00  
Entfeuchtungsleistung **88 l/Tag bei 30°C, 60% r.F.**  
Vollautomatisch mit elektronischer Steuerung. Zuluftanschluss wahlweise vertikal oder horizontal. Inspektionstür und Schaltschrank können zur gegenüberliegenden Seite verlegt werden. **detto**, jedoch mit **Wärmerückgewinnung** an das Poolwasser.
- 11617 **Zubehör für CDP 85 - 1 x 230 V** 13.197,00  
**Warmwasserheizregister D 400** für Kanalmontage 1.664,00  
**Schwingungsgedämpfte Sockelschiene** 208,30  
**Wandkonsole** 242,90
- 11667 **CDP 135 - 3 x 400 V** 14.658,00  
Entfeuchtungsleistung **155 l/Tag bei 30°C, 60% r.F.**  
Vollautomatisch mit elektronischer Steuerung. Zuluftanschluss wahlweise vertikal oder horizontal. Inspektionstür und Schaltschrank können zur gegenüberliegenden Seite verlegt werden. **detto**, jedoch mit **Wärmerückgewinnung** an das Poolwasser.
- 11667 **Zubehör für CDP 135 - 3 x 400 V** 16.658,00  
**Warmwasserheizregister D 400** für Kanalmontage 1.664,00  
**Schwingungsgedämpfte Sockelschiene** 236,90  
**Wandkonsole** 262,50
- 11674 **CDP 175 - 3 x 400 V** 20.404,00  
Entfeuchtungsleistung **170 l/Tag bei 30°C, 60% r.F.**  
Vollautomatisch mit elektronischer Steuerung. Zuluftanschluss wahlweise vertikal oder horizontal. Inspektionstür und Schaltschrank können zur gegenüberliegenden Seite verlegt werden. **detto**, jedoch mit **Wärmerückgewinnung** an das Poolwasser.
- 11621 **Zubehör für CDP 175 - 3 x 400 V** 22.909,00  
**Warmwasserheizregister D 500** für Kanalmontage 1.815,00  
**Schwingungsgedämpfte Sockelschiene** 236,90
- 11677
- 11678

**i Achtung:** Wird die Frischluftoption genutzt, muss ein Fortluftventilator montiert werden. Siehe Seite 222

Technische Daten	Geräte	CDP 85	CDP 135	CDP 175
Betriebstemperaturbereich	°C	15-38	15-38	15-38
Relative Luftfeuchtigkeit	% r.F.	40-95	40-95	40-95
Luftmenge, Nennwert	m³/h	1500	2500	3600
Luftstrom, Bereich	m³/h	550-1500	1200-2500	1500-3600
Entfeuchtungsleistung bei 30°C/60% r.F.	l/24h	88	155	170
Entfeuchtungsleistung bei 20°C/60% r.F.	l/24h	56	75	100
Entfeuchtungsleistung bei 30°C/60% r.F.***	l/24h	126	222	261
Spezifischer Energieverbrauch (SEC)*	kWh/l	0,38	0,39	0,45
Spezifischer Energieverbrauch (SEC)**	kWh/l	0,58	0,58	0,67
Max. Externer Druckverlust	Pa	300	350	450
R454C Gasgewicht/CO <sub>2</sub> -Äquivalent	kg/t	1,2/0,18	1,5/0,22	1,7/0,25
Stromversorgung	V/Hz	230/1ph/50	230/1ph/50 400/3ph/50	400/3ph/50
Leistungsaufnahme, Nennluftstrom	kW	1,9	3,3	4,6
Strom, max.	A	8,8	16,1	9,1
@ 20°C/60%	kW	1,3	1,9	2,6
@ 30°C/60%	kW	1,4	2,8	3,2
Maximum	kW	1,9	3,3	4,6
Produktgröße (B x T x H)	mm	1155 x 725 x 650	1300 x 900 x 850	1400 x 1010 x 975
Gewicht (ohne wassergekühlten Kondensator)	kg	140	230	240
Farbe		RAL 9016	RAL 9016	RAL 9016

\*30°C/60% r.F. @ Nennluftstrom \*\*20°C/60% r.F. @ Nennluftstrom \*\*\*15% Außenluft mit 9,0 g/kg



- 11650 **Bedienungspanel, DRC 1 drahtlos** (093455) 311,00  
Die drahtlose Fernsteuerung verfügt über ein LCD-Display und bedienungsfreundliche Drucktasten, mit denen die relative Luftfeuchtigkeit und die Temperatur einfach überwacht werden können. Mit der Fernsteuerung lassen sich die Einstellungen für Entfeuchtung, Heizen, Abluftventilator und Service regeln. Zudem gibt es bei einer Störung des Luftentfeuchters einen entsprechenden Alarm aus.
- 116822 **Externer Fühler, mit 10m Kabel, IPX7** 142,70



## WÄRMEPUMPEN ECO ELYO

### Mehr Energie, weniger laut!

- Horizontaler Luftauslass
- Full-Inverter Technologie mit 3 Betriebsmodi
  1. Ecosilence: Höhere Energieeinsparung und geringerer Geräuschpegel
  2. Boost: Maximale Leistung für schnelles Aufheizen zu Beginn der Saison
  3. Smart: Automatische Leistungsanpassung zwischen Ecosilence und Boost
- Heizprioritätsmodus (Steuerung der Filtrationspumpe)
- Automatisches Abtauen, Gehäuse aus verzinktem Stahl mit ABS-Deckel
- Titan-Wasseraustauscher, kompatibel mit Salzwasseraufbereitung
- Drehschieber-Inverter
- Zeit geregelter Betrieb
- LCD - Display
- inklusive Winterabdeckung, 4 Stück Anti-Vibrations-Füße und Kondensatablauf-Kit



€ Gruppe B  
exkl. MWSt

476658	<b>Wärmepumpe ECO ELYO-07</b> 220-240 V, Heizleistung 7,0 kW	1.184,00
476659	<b>Wärmepumpe ECO ELYO-09</b> 220-240 V, Heizleistung 9,5 kW	1.404,00
476660	<b>Wärmepumpe ECO ELYO-13</b> 220-240 V, Heizleistung 13,0 kW	1.756,00
476661	<b>Wärmepumpe ECO ELYO-15</b> 220-240 V, Heizleistung 15,0 kW	2.064,00
476662	<b>Wärmepumpe ECO ELYO-20</b> 220-240 V, Heizleistung 20,0 kW	2.900,00

**i Achtung:** Während der Frostperiode müssen die Wärmepumpen wasserseitig entleert werden!

		Einheit	ECO ELYO-07 476658	ECO ELYO-09 476659	ECO ELYO-13 476660	ECO ELYO-15 476661	ECO ELYO-20 476662
Messwerte bei: 26°C Aussen- und 26°C Wassertemp., 80% r.F.	Leistungsabgabe (max-min)	(kW)	7,0 - 2,0	9,5 - 2,3	13,0 - 2,4	15,0 - 2,5	20,0 - 2,8
	Leistungsaufnahme (max-min)	(kW)	1,1 - 0,1	1,4 - 0,2	2,0 - 0,1	2,5 - 0,1	3,3 - 0,2
Messwerte bei: 15°C Aussen- und 26°C Wassertemp., 70% r.F.	COP-Wert		6,4 - 20,0	6,8 - 11,5	6,5 - 24,0	6,0 - 25,0	6,1 - 14,0
	Leistungsabgabe (max-min)	(kW)	5,5 - 1,4	7,0 - 1,5	9,0 - 1,7	11,0 - 1,9	15,0 - 2,2
	Leistungsaufnahme (max-min)	(kW)	1,1 - 0,2	1,3 - 0,2	1,9 - 0,2	2,3 - 0,2	3,0 - 0,3
	COP-Wert		5,0 - 7,0	5,4 - 7,5	4,7 - 8,5	4,8 - 9,5	5,0 - 7,3
	Einstufung EN 17645		A	A	A	A	A
	EN 17645 SCOP		7,5	8,0	9,6	7,7	8,5
	empf. Wasserdurchfluss	(m³/h)	3	4	5	6	7
	Stromversorgung	(V/Ph/Hz)	220-240/1/50-60	220-240/1/50-60	220-240/1/50-60	220-240/1/50-60	220-240/1/50-60
	Nennstrom	(A)	4,7	6,0	8,4	10,7	14,0
	max. Stromaufnahme	(A)	8,0	9,0	13,0	16,0	17,0
	Kabelquerschnitt	(mm²)	3 x 2,5	3 x 2,5	3 x 2,5	3 x 4,0	3 x 4,0
	Kältemittel		R32	R32	R32	R32	R32
	Kältemittelmenge	(kg)	0,3	0,45	0,6	0,7	1,0
	Schalldruck (max-min)	(dB(A))	59 - 47	64 - 51	64 - 51	68 - 55	70 - 57
	Schalldruck bei 10m (max-min)	(dB(A))	28 - 16	33 - 20	33 - 20	36 - 24	39 - 26
	Gewicht netto	(kg)	38,5	41,5	46	52,5	66
	Abmessungen LxHxT	(mm)	831 x 654 x 393	831 x 654 x 393	831 x 654 x 393	914 x 654 x 393	1111 x 754 x 413

## WÄRMEPUMPEN PRO-ELYO TOUCH

Ausgestattet mit Full Inverter-Technologie (leise und energiesparend). Die Pro Elyo Touch Wärmepumpen wurden speziell für eine niedrige Außenluft-Betriebstemperatur von bis zu -20 °C konzipiert, um in kälteren Klimazonen eine optimale Leistung bei Ganzjahresbetrieb zu erzielen. 6 Modelle verfügbar mit Heizleistung von 8,5 kW bis 35 kW (Bei 28 °C Lufttemperatur, 28 °C Wassertemperatur und 80 % Luftfeuchtigkeit). Auch Kühlen des Wassers ist möglich.

### Die wesentlichen Technischen Merkmale sind:

- ABS Kunststoffgehäuse mit neuem gespritztem Lüftergitter, ein galvanisiertes Stahlschutzgitter schützt den Verdampfer, großes LED Touchdisplay
- Heizvoranschaltung (Filterpumpen Kontrolle)
- Mit variabler Geschwindigkeit betriebener Lüfter (Gleichspannungs-Motor)
- Automatischer Abtaubetrieb
- Hoch- und Niederdruckschutzschalter, Strömungsschutzschalter
- Heizen und Kühlen möglich
- Titanwärmetauscher
- Inverter Rotary-Kompressor
- Elektronisches Expansion-Ventil



### Im Lieferumfang enthalten: 1x 10-Meter Modbuskabel

- Empfohlener Außentemperaturbereich +5 bis 35°C
- Theoretischer Lufttemperatureinsatzbereich -20 bis 50°C  
(Wird das Gerät bei Minusgraden betrieben ist der Wirkungsgrad dementsprechend gering und es muss sichergestellt sein, dass das Wasser in den Leitungen nicht einfrieren kann.)



474167	<b>Wärmepumpe Pro-Elyo Touch 10T, 230 V</b>	2.504,00
474168	<b>Wärmepumpe Pro-Elyo Touch 13T, 230 V</b>	2.845,00
474169	<b>Wärmepumpe Pro-Elyo Touch 15T, 230 V</b>	3.256,00
474170	<b>Wärmepumpe Pro-Elyo Touch 19T, 230 V</b>	4.039,00
474174	<b>Wärmepumpe Pro-Elyo Touch 30T, 400 V</b>	6.356,00
474175	<b>Wärmepumpe Pro-Elyo Touch 35T, 400 V</b>	7.312,00
474199	<b>Optionales Zubehör Fernbedienungs Display-Kit</b>	131,30

€ Gruppe B  
exkl. MWSt.

**i 5 Jahre Austausch-Garantie auf Kompressor und Wärmetauscher**



	Einheit	PET10 474167	PET13 474168	PET15 474169	PET19 474170	PET30T 474174	PET35T 474175
Messwerte bei: 28°C Aussen- und 28°C Wassertemp., 70% r.f.	Heizleistung <sup>(3)(4)</sup>	(kW)	2,3 - 10,5	3,0 - 13,5	3,0 - 15,9	3,8 - 19,8	6,0 - 30,0
	Leistungsaufnahme	(kW)	0,15 - 1,7	0,2 - 2,2	0,2 - 2,6	0,25 - 3,3	0,35 - 5,0
	COP-Wert		6,2 - 16,0	6,2 - 16,0	6,0 - 16,0	6,0 - 16,0	6,0 - 16,0
Messwerte bei: 15°C Aussen- und 26°C Wassertemp., 70% r.f.	Heizleistung <sup>(3)(4)</sup>	(kW)	2,0 - 7,5	2,0 - 9,0	2,5 - 11,0	3,0 - 13,0	5,5 - 21,0
	Leistungsaufnahme	(kW)	0,25 - 1,75	0,25 - 2,0	0,3 - 2,5	0,4 - 2,9	0,7 - 4,6
	COP-Wert		8,0 - 4,5	8,0 - 4,5	8,0 - 4,5	8,0 - 4,5	8,0 - 4,5
	empf. max. Beckenvol. <sup>(1)</sup>	m <sup>3</sup>	45	60	75	90	130
	empf. min. Beckenvol.	m <sup>3</sup>	17	20	24	27	42
	Kältemittel		R32	R32	R32	R32	R410A
	Durchfluss minimal	(m <sup>3</sup> /h)	3,0	3,7	4,0	5,0	12,0
	Wasseranschluss	(mm)	PVC 1/2", 50	PVC 1/2", 50	PVC 1/2", 50	PVC 1/2", 50	PVC 1/2", 50
	Stromversorgung	(V/Ph/Hz)	220-240/1/50	220-240/1/50	220-240/1/50	220-240/1/50	400/3/50
	Stromaufnahme	(A)	5,9	7,2	9,2	10,5	7,0
	max. Betriebsstrom	(A)	8,3	10	13	14,7	9,8
	empf. Kabelquerschnitt <sup>(2)</sup>		3 x 1,5	3 x 2,5	3 x 2,5	3 x 2,5	5 x 2,5
	Menge Kältemittel	kg	0,7	1,0	1,1	1,5	3,8
	Geräuschpegel	(dB(A))	39 - 52	40 - 52	40 - 54	40 - 54	42 - 60
	Gewicht netto	(kg)	68	73	78	98	130
	Abmessungen	(mm)	1050x440x709	1050x440x709	1050x440x709	1050x450x870	1050x460x1285

(1) Geschätzte Durchschnittswerte für einen privaten Pool mit isothermer Abdeckung, Vom 15. Mai bis 15. September. Für eine genaue Dimensionierung konsultieren Sie unseren Konfigurator auf [www.AstralPool.com](http://www.AstralPool.com). Das empfohlene Beckenvolumen ist abhängig von den klimatischen Gegebenheiten in Ihrer Region sowie von der verwendeten Abdeckung.  
 (2) Für eine maximale Länge von 20 Metern.  
 (3) Die in kW ausgedrückte Leistung gibt die Wärmemenge an, die auf das Wasser übertragen wird. Sie variiert je nach 3 Bedingungen: Temperatur der Außenluft, Feuchtigkeit der Außenluft und Temperatur des Wassers im Pool.  
 (4) Wert mit Min-Max-Kompressorrehzahl.



## WÄRMEPUMPEN ZODIAC Z350 iQ

Durch die Ausstattung eines Pools mit einem Beheizungssystem ist das Baden auch bei niedrigen Lufttemperaturen möglich und die Badesaison verlängert sich deutlich. Das breite Produktsortiment von ZODIAC® ermöglicht es jedem Poolbesitzer jederzeit eine konstante, optimale Wassertemperatur zu genießen. Um ein Beheizungssystem für Ihren Pool zu bestimmen, werden unter anderem die Wasseroberfläche (m<sup>2</sup>), der Nutzungszeitraum sowie die gewünschte Wassertemperatur (in °C) benötigt. Diese einfachen Parameter ermöglichen es Ihnen, das richtige Beheizungssystem für Ihren Pool zu wählen und sichern einen maximalen Badekomfort bei möglichst geringen Betriebskosten.

- Vertikaler Luftauslass
- Gehäuse aus recyclingfähigem Polypropylen und galvanisiertem Stahl
- Heizvorrangschaltung (Steuerung der Filterpumpe)
- Invertertechnik (frequenzeregelter Kompressor und Lüfter)
- 3 Heizstufen:
  - Modus EcoSilence zur ökonomischen, besonders leisen Poolbeheizung
  - Modus Smart zur intelligenten, automatischen Poolbeheizung in Abhängigkeit von Ist- und Solltemperatur des Wassers
  - Modus Boost für schnellstmögliche Poolbeheizung bei maximaler Leistung
- WLAN-Konnektivität
- LCD-Display
- Automatischer Kühlmodus
- Automatischer Abtauvorgang (durch Zyklusumkehr)
- Wasserkondensator aus Titan



€ Gruppe B  
exkl. MwSt.



Z350MD4 **Wärmepumpe Z350 iQ MD4** (WH000507B1) 3.240,00

**230 V, Heizleistung max. 11,0 kW**

inkl. Winterabdeckung, Kondensatauffang-Kit,  
2 x PVC-Reduzierung Ø 40/50,  
2 x PVC-Anschluss Ø 40 und 45° Ø 50,  
Schwingungsdämpfer, Kostenlose App

Z350MD5 **Wärmepumpe Z350 iQ MD5** (WH000508B1) 3.550,00

**detto, jedoch Heizleistung max. 14,0 kW**

Z350MD6 **Wärmepumpe Z350 iQ MD6** (WH000509B1) 3.790,00

**detto, jedoch Heizleistung max. 16,0 kW**

**i Achtung:** Während der Frostperiode müssen die Wärmepumpen wasserseitig entleert werden!

		Einheit	Z350IQMD4 WH000507	Z350IQMD5 WH000508	Z350IQMD6 WH000509
Messwerte bei: 26°C	Leistungsabgabe (bei max-min Geschwindigkeit)	(kW)	11,0 - 3,1	14,0 - 4,4	16,0 - 4,7
Aussen- und 26°C	Leistungsaufnahme (bei max-min Geschwindigkeit)	(kW)	1,9 - 0,3	2,6 - 0,5	3,2 - 0,5
Wassertemp., 80% r.F.	COP (bei max-min Geschwindigkeit)		5,8 - 10,3	5,4 - 8,8	5,0 - 9,4
Messwerte bei: 15°C	Leistungsabgabe (bei max-min Geschwindigkeit)	(kW)	8,0 - 2,5	10,0 - 2,7	12,0 - 3,0
Aussen- und 26°C	Leistungsaufnahme (bei max-min Geschwindigkeit)	(kW)	1,8 - 0,4	2,3 - 0,5	2,8 - 0,6
Wassertemp., 70% r.F.	COP (bei max-min Geschwindigkeit)		6,3 - 4,4	5,4 - 4,3	5,0 - 4,3
	Beckenvolumen *	(m <sup>3</sup> )	bis 40 m <sup>3</sup>	bis 55 m <sup>3</sup>	bis 65 m <sup>3</sup>
	Stromversorgung	(V)	220 bis 240 V AC / 1 / 50 bis 60 Hz		
	Nennstromaufnahme	(A)	8,0	10,1	12,0
	max. Stromaufnahme	(A)	9,1	10,8	13,5
	Kabelquerschnitt **	(mm <sup>2</sup> )	3 x 2,5		
	Kältemittelmenge R32	(kg)	0,7	0,85	0,95
	Wasseranschluss	(inch/mm)	1 1/2" oder 50mm		
	Schallleistung bei 10 m ***	(dB(A))	39,0 bis 33,0	40,0 bis 32,0	42,0 bis 34,0
	Schallleistung bei 1 m ***	(dB(A))	70,0 bis 64,0	71,0 bis 63,0	73,0 bis 65,0
	Abmessungen B x T x H	(mm)	500 x 500 x 883		
	Gewicht	(kg)	41	46	47

\* Geschätzte Werte für private Swimmingpools mit isothermischer Abdeckung, Betrieb vom 15. Mai bis 15. September

\*\* Für eine Länge von maximal 20 Metern

\*\*\* Werte gemäß Norm EN60704-1: 2010 + A11: 2012 Standard, ermittelt und zertifiziert

## NEU WÄRMEPUMPEN ZODIAC Z650 iQ

Durch die Ausstattung eines Pools mit einem Beheizungssystem ist das Baden auch bei niedrigen Lufttemperaturen möglich und die Badesaison verlängert sich deutlich. Das breite Produktsortiment von ZODIAC® ermöglicht es jedem Poolbesitzer jederzeit eine konstante, optimale Wassertemperatur zu genießen. Um ein Beheizungssystem für Ihren Pool zu bestimmen, werden unter anderem die Wasseroberfläche (m<sup>2</sup>), der Nutzungszeitraum sowie die gewünschte Wassertemperatur (in °C) benötigt. Diese einfachen Parameter ermöglichen es Ihnen, das richtige Beheizungssystem für Ihren Pool zu wählen und sichern einen maximalen Badekomfort bei möglichst geringen Betriebskosten.

- Vertikaler Luftauslass
- Invertertechnik (frequenz geregelter Kompressor und Lüfter)
- 4 Heizstufen:
  - Modus EcoSilence zur ökonomischen, besonders leisen Poolbeheizung
  - Modus Smart zur intelligenten, automatischen Poolbeheizung in Abhängigkeit von Ist- und Solltemperatur des Wassers
  - Modus Boost für schnellstmögliche Poolbeheizung bei maximaler Leistung
  - Modus Smart+ für automatisches Heizen/Kühlen

- WLAN-Konnektivität
- Automatischer Abtauvorgang (durch Zyklusumkehr)
- Wasserkondensator aus Titan
- Gehäuse aus galvanisiertem Stahl
- Heizvorrangschaltung (Steuerung der Filterpumpe)



**Achtung:** Während der Frostperiode müssen die Wärmepumpen wasserseitig entleert werden!

Z650IQMD4	<b>Wärmepumpe Z650 iQ MD4</b> 230 V, Heizleistung max. 10,7 kW	(WH000633)	2.680,00
Z650IQMD5	<b>Wärmepumpe Z650 iQ MD5</b> detto, jedoch 230 V, Heizleistung max. 12,5 kW	(WH000634)	3.208,00
Z650IQMD6	<b>Wärmepumpe Z650 iQ MD6</b> detto, jedoch 230 V, Heizleistung max. 15,3 kW	(WH000635)	3.447,00
Z650IQMD8	<b>Wärmepumpe Z650 iQ MD8</b> detto, jedoch 230 V, Heizleistung max. 21,7 kW	(WH000636)	4.788,00
Z650IQTD8	<b>Wärmepumpe Z650 iQ TD8</b> detto, jedoch 400 V, Heizleistung max. 21,7 kW	(WH000637)	5.265,00
Z650IQMD10	<b>Wärmepumpe Z650 iQ MD10</b> detto, jedoch 400 V, Heizleistung max. 25,0 kW	(WH000638)	5.456,00
Z650IQTD10	<b>Wärmepumpe Z650 iQ TD10</b> detto, jedoch 400 V, Heizleistung max. 25,0 kW	(WH000639)	5.935,00
Z650IQTD12	<b>Wärmepumpe Z650 iQ TD12</b> detto, jedoch 400 V, Heizleistung max. 31,5 kW	(WH000640)	6.223,00

	Einheit	Z650IQMD4 WH000633	Z650IQMD5 WH000634	Z650IQMD6 WH000635	Z650IQMD8 WH000636	Z650IQTD8 WH000637	Z650IQMD10 WH000638	Z650IQTD10 WH000639	Z650IQTD12 WH000640
Messwerte bei: 28°C Aussen- und 28°C Wassertemp., 80% r.F.	Leistungsabgabe (bei max-min Geschwindigkeit)	(kW)	10,7 - 2,6	12,5 - 4,1	15,3 - 4	21,7 - 5,3	21,7 - 5,9	25 - 4,6	25 - 7,8
	Leistungsaufnahme (bei max-min Geschwindigkeit)	(kW)	1,7 - 0,2	1,8 - 0,35	2,25 - 0,4	3,5 - 0,5	3,6 - 0,55	3,7 - 0,4	3,8 - 0,7
	COP (bei max-min Geschwindigkeit)		6,4 - 12	6,9 - 11,5	6,8 - 11	6,2 - 10,8	6,1 - 10,7	6,5 - 11	6,8 - 10,8
Messwerte bei: 15°C Aussen- und 26°C Wassertemp., 70% r.F.	Leistungsabgabe (bei max-min Geschwindigkeit)	(kW)	7,6 - 1,9	9,6 - 3	12 - 3,1	7 - 4,65	17 - 4,5	19,5 - 4,6	19,5 - 7
	Leistungsaufnahme (bei max-min Geschwindigkeit)	(kW)	1,4 - 0,3	1,8 - 0,5	2,3 - 0,45	3,5 - 0,7	3,4 - 0,7	3,8 - 0,75	3,8 - 1,1
	COP (bei max-min Geschwindigkeit)		5,4 - 6,7	5,2 - 6,3	5,1 - 6,5	5 - 6,5	5 - 6,6	5 - 6,2	5,2 - 6,5
	Stromversorgung	(V)	220 - 240 VAC 1/50 - 60 Hz			380 - 400 VAC 3/50 - 60 Hz			
	Nennstromaufnahme	(A)	5,89	7,92	9,74	15,5	4,78	16,15	6,3
	max. Stromaufnahme	(A)	10,72	12,81	5,01	7,1	8,32	3,09	9,41
	Kabelquerschnitt	(mm <sup>2</sup> )	3 x 1,5	3 x 1,5	3 x 2,5	3 x 4	5 x 2,5	3 x 4	5 x 2,5
	Kältemittelmenge R32	(kg)	0,5	0,7	0,9	1,2	1,2	1,3	1,8
	Wasseranschluss	(inch/mm)				1 1/2" oder 50mm			
	Schallleistung bei 10 m	(dB(A))	33 - 23	33 - 23	34 - 25	34 - 24	35 - 25	35 - 27	35 - 28
	Schallleistung bei 1 m	(dB(A))	61 - 52	62 - 53	64 - 57	65 - 56	67 - 57	68 - 61	68 - 61
	Abmessungen B x H x T	(mm)	1061 x 787,2 x 467		1161 x 885,2 x 500			1351 x 983 x 530	
	Gewicht	(kg)	82	87	105	122	133	150	155

**NEU WÄRMEPUMPEN Mr. SILENCE 30 mit InverPad® Turbo Technologie**

Mit der Mr. Silence 30 präsentieren wir Ihnen eine bahnbrechende Wärmepumpe, die neue Standards setzt und mit einer Vielzahl herausragender Vorteile überzeugt. Die Wärmepumpen wurden speziell für eine niedrige Außenluft-Betriebstemperatur von bis zu -20 °C konzipiert, um in kälteren Klimazonen eine optimale Leistung bei Ganzjahresbetrieb zu erzielen. 11 Modelle verfügbar mit Heizleistung von 9,9/7,6 kW bis 41,0/32,5 kW (Bei 27 °C Lufttemperatur, 27°C Wasser-temperatur und 80 % Luftfeuchtigkeit). Auch das Kühlen des Wassers ist möglich.

Die wesentlichen Technischen Merkmale sind:

- 30% leiser als herkömmliche Wärmepumpen: Äußerst leise und sorgt für eine entspannte Poolumgebung.
  - Hohe Energieeffizienz: Dank der innovativen InverPad® Turbo-Technologie erreicht die Wärmepumpe eine beeindruckende COP-Leistung von 22, was zu erheblichen Energieeinsparungen führt.
  - Modernes Design: Das elegante Design passt perfekt in jede Poollandschaft und sieht auch noch gut aus.
  - Umweltfreundlich: Die Wärmepumpe nutzt die Umgebungsluft zur Wärmeerzeugung und reduziert somit den ökologischen Fußabdruck erheblich.
  - Langlebigkeit: Robuste Konstruktion und hochwertige Materialien garantieren eine lange Lebensdauer und Zuverlässigkeit.
  - Gehäuse aus Aluminiumlegierung
  - Ablesung des Stromverbrauchs
  - Mitsubishi Twin-Rotary Kompressor
  - Wärmetauscher aus verdrehtem Titan
  - EVO Reverse Cycle Frosting
  - Eingebautes WLAN
- (Wird das Gerät bei Minusgraden betrieben ist der Wirkungsgrad dementsprechend geringer und es muss sichergestellt sein, dass das Wasser in den Leitungen nicht einfrieren kann.)



€ Gruppe B  
exkl. MWSt.



**i 5 Jahre Garantie (10 Jahre auf Kompressor und Wärmetauscher)**

- SC931 **Wärmepumpe Mr. Silence 30, APXC120, 230 V 12,0 kW** 2.610,00
- SC930 **Wärmepumpe Mr. Silence 30, APXC150, 230 V 14,0kW** 3.165,00
- SC932 **Wärmepumpe Mr. Silence 30, APXC170, 230 V 17,0kW** 3.578,00
- SC934 **Wärmepumpe Mr. Silence 30, APXC230, 230 V 22,0kW** 4.687,00
- SC937 **Wärmepumpe Mr. Silence 30, APXC270s, 400 V27,0kW** 5.782,00
- SC940 **Wärmepumpe Mr. Silence 30, APXC420s, 400 V41,0kW** 7.187,00

	Einheit	APXC120 SC931	APXC150 SC930	APXC170 SC932	APXC230 SC934	APXC270s SC937	APXC420s SC940
Messwerte bei: 27°C Aussen- und 27°C Wassertemp., 80% r.F.	Turbo Mode						
	Heizleistung (kW)	11,6	13,8	17,2	22,8	26,8	41,2
	Perfect Mode						
	Heizleistung (kW)	9,3	11,0	13,4	17,7	21,1	32,3
	COP-Wert	7,6 - 19,3	7,7 - 19,7	7,9 - 20,0	7,8 - 20,0	7,5 - 19,1	7,7 - 18,7
	COP-Durchschnitt	14,3	14,5	14,8	14,8	14,1	14,0
Messwerte bei: 15°C Aussen- und 26°C Wassertemp., 70% r.F.	Turbo Mode						
	Heizleistung (kW)	7,9	9,1	11,6	14,9	18,7	29,0
	Perfect Mode						
	Heizleistung (kW)	6,5	7,4	9,1	11,9	14,8	23,2
	COP-Wert	5,5 - 7,5	5,4 - 8,3	5,6 - 8,7	5,8 - 9,4	5,3 - 8,1	5,4 - 7,3
	COP-Durchschnitt	6,9	7,4	7,5	7,9	7,3	6,9
Technologie		InverPad Turbo					
	empf. Einsatztemperatur	-20°C bis + 43°C					
	empf. Beckenvolumen	25 - 45	30 - 55	35 - 65	45 - 80	60 - 90	75 - 120
	Kältemittel	R32					
	Gehäuse	Aluminium Legierung					
	Kompressor	Twin-Rotary Mitsubishi DC Kompressor					
	Wärmetauscher	Titan					
	Lüftermotor	Turbo					
	Durchfluss (m³/h)	2 - 4	3 - 4	4 - 6	6 - 9	8 - 10	12 - 18
	Wasseranschluss (mm)	50 / 48,3					
	Stromversorgung (V/Ph/Hz)	230/1/50	230/1/50	230/1/50	230/1/50	400/3/50	400/3/50
	Leistungsaufnahme (kW)	0,21 - 1,72	0,24 - 2,02	0,30 - 2,47	0,37 - 3,10	0,50 - 4,16	0,77 - 6,44
	Leistungsauf. bei 50% (kW)	0,57	0,61	0,77	0,94	1,28	2,10
	Stromaufnahme (A)	0,91 - 7,48	1,04 - 8,78	1,30 - 10,74	1,61 - 13,48	0,72 - 6,03	1,12 - 9,33
	Geräuschpegel bei 1m (dB(A))	36,3 - 42,7	36,5 - 44,0	37,4 - 45,6	37,9 - 46,9	38,3 - 48,7	38,9 - 49,6
	Geräusch 50% bei 1m (dB(A))	36,7	38,5	40,4	41,1	41,3	43,7
	Geräuschpegel bei 10m (dB(A))	16,3 - 22,7	16,5 - 24,0	17,4 - 25,6	17,9 - 26,9	18,3 - 28,7	18,9 - 29,6

**NEU WÄRMEPUMPEN AquaForte Mr. PERFECT mit InverPad® Turbo Technologie**

Mr. Perfect ist der Inbegriff innovativer Wärmepumpentechnologie. Das ästhetische Alugehäuse in Schwarz verleiht nicht nur eine ansprechende Optik, sondern zeugt auch von Robustheit und Stil. Durch das InverPad® Turbo-System setzt diese Poolwärmepumpe neue Standards in Bezug auf geringe Geräuschentwicklung und etabliert sich als das leiseste Modell in ihrer Kategorie. Die Wärmepumpen wurden speziell für eine niedrige Außenluft-Betriebstemperatur von bis zu -15 °C konzipiert, um in kälteren Klimazonen eine optimale Leistung bei Ganzjahresbetrieb zu erzielen. 12 Modelle verfügbar mit Heizleistung von 6,8/5,3 kW bis 40,5/34,5 kW (Bei 27 °C Lufttemperatur, 27 °C Wassertemperatur und 80 % Luftfeuchtigkeit). Auch das Kühlen des Wassers ist möglich.

Die wesentlichen Technischen Merkmale sind:

- Verdrillter Titan-Wärmetauscher 40% höherer Wirkungsgrad
  - Vollständiger Schutz des elektrischen Systems: 180V-260V mit Sanftanlauf
  - Mitsubishi Twin-Rotary Kompressor
  - SPA Option: Heizen bis 40°C
  - EEV-Technologie: COP um 20% höher
  - Schnelles und effizientes Abtauen mit Wechselzyklus
  - Gehäuse aus Aluminiumlegierung
  - InverPad® Turbo-Technologie
  - Sehr leise und effiziente Poolwärmepumpe
  - Ansaugung hinten -> Ausströmrichtung seitlich
  - Eingebautes WLAN
- (Wird das Gerät bei Minusgraden betrieben ist der Wirkungsgrad dementsprechend geringer und es muss sichergestellt sein, dass das Wasser in den Leitungen nicht einfrieren kann.)



€ Gruppe B  
exkl. MWST.

466120	<b>Wärmepumpe Aquaforte Mr. Perfect, APC090, 230 V</b>	<b>9,0kW</b>	1.815,00
466121	<b>Wärmepumpe Aquaforte Mr. Perfect, APC140, 230 V</b>	<b>14,0kW</b>	2.590,00
466122	<b>Wärmepumpe Aquaforte Mr. Perfect, APC170, 230 V</b>	<b>18,0kW</b>	2.999,00

**i 3 Jahre Garantie  
(7 Jahre auf Kompressor  
und Wärmetauscher)**

	Einheit	APC090 SC962	APC140 SC965	APC170 SC966
Messwerte bei: 27°C Aussen- und 27°C Wassertemp., 80% r.F.	Turbo Mode			
	Heizleistung (kW)	8,7	13,8	16,8
	Perfect Mode			
	Heizleistung (kW)	7,1	10,8	13,3
	COP-Wert	7,1 - 15,1	7,3 - 15,0	7,0 - 15,0
	COP-Durchschnitt	11,3	10,8	11,0
Messwerte bei: 15°C Aussen- und 26°C Wassertemp., 70% r.F.	Turbo Mode			
	Heizleistung (kW)	6,3	9,0	11,3
	Perfect Mode			
	Heizleistung (kW)	5,0	7,5	9,0
	COP-Wert	5,0 - 7,3	5,0 - 7,4	5,0 - 7,7
	COP-Durchschnitt	6,6	6,3	6,4
Technologie		InverPad Turbo		
empf. Einsatztemperatur	°C	-15°C bis + 43°C		
Kältemittel		R32		
Gehäuse		Aluminium Legierung		
Kompressor		Twin-Rotary Mitsubishi DC Kompressor		
Wärmetauscher		Titan		
Lüftermotor		Turbo		
Durchfluss (m³/h)		2 - 4	3 - 4	4 - 6
Wasseranschluss (mm)		50 / 48,3		
Stromversorgung (V/Ph/Hz)		230/1/50	230/1/50	400/3/50
Leistungsaufnahme (kW)		0,20 - 1,50	0,29 - 2,14	0,36 - 2,69
Leistungsauf. bei 50% (kW)		0,38	0,60	0,71
Stromaufnahme (A)		0,87 - 6,52	0,29 - 2,14	0,36 - 2,69
Geräuschpegel bei 1m (dB(A))		36,3 - 44,4	36,5 - 45,9	39,5 - 48,6
Geräusch 50% bei 1m (dB(A))		38,4	40,3	42,4
Geräuschpegel bei 10m (dB(A))		16,2 - 24,4	16,5 - 25,9	19,5 - 26,8

## WÄRMEPUMPEN DANTHERM HPP-i INVERTER

Durch den geringen Energieverbrauch und die hohe Wärmeproduktion bietet die HPP-i Wärmepumpe eine umweltfreundliche Lösung zur Beheizung Ihres Schwimmbads. HPP-i Wärmepumpen sind für den ganzjährigen Betrieb konzipiert, wenn die Temperaturen über minus 5°C liegen. So lässt sich die Schwimmbadsaison um mehrere Monate verlängern. Bei den HPP-i Wärmepumpen von Dantherm handelt es sich um einfach zu installierende Geräte. Sie sind leise, hocheffizient, zuverlässig und sicher im Betrieb. Die HPP-i-Wärmepumpe verfügt über eine interne Steuerung mit Touchscreen-Benutzeroberfläche und kann auch mittels kostenloser App über das Handy oder Tablet gesteuert werden.

- Inverter-Technologie
- Durchschnittliche COP 9,7 (2 x effizienter als Ein/Aus-Wärmepumpen)
- Umweltfreundliches Kältemittel R32
- 9-11 dB(A) leiser im Vergleich zu einer äquivalenten Ein/Aus-Wärmepumpe, inkl. Flüstermodus
- Multifunktionale Betriebsfunktionen (Heizen, Heizen/Kühlen und Kühlen)
- Sanftanlauf
- Integriertes Wi-Fi-Modul - Smartphone-Steuerung mit der Pooltherm App
- Empfohlener Lufttemperaturbereich +10 bis 35°C
- Theoretischer Lufttemperaturbereich -5 bis 43°C (Wird das Gerät bei niedrigen Temperaturen betrieben ist der Wirkungsgrad dementsprechend gering und es besteht die Gefahr, dass die Wärmepumpe durch Vereisung abschaltet)



			€ Gruppe B exkl. MWSt.
11602I	Wärmepumpe HPP-i 8 230 V, Heizleistung 9,5 kW	(351712)	3.293,00
11604I	Wärmepumpe HPP-i 12 230 V, Heizleistung 13 kW	(351713)	4.443,00
11606I	Wärmepumpe HPP-i16 230 V, Heizleistung 20 kW	(351714)	6.078,00

### Zubehör (als Ersatz, ist im Lieferumfang bereits enthalten)

11613	Winter- und Regenschutzabdeckung zu HPP-i 8 und 12	77,00
11614	Winter- und Regenschutzabdeckung zu HPP-i 16	77,00

**i** **5 Jahre Austausch-Garantie auf Kompressor und Wärmetauscher**

**i** **Achtung:** Während der Frostperiode müssen die Wärmepumpen wasserseitig entleert werden!

	Einheit	HPP-i 8 11602I	HPP-i 12 11604I	HPP-i 16 11606I
Lufttemperaturbereich	°C	-5 bis 43		
Wassertemperaturbereich	°C	12 bis 40		
Messwerte bei: 27°C Aussen- und 27°C Wassertemp., 80% r.F.	Heizleistung	(kW)	9,5	13,0
	COP-Bereich	(kW)	13,2 bis 5,4	13,5 bis 5,6
	Ø COP bei 50% Geschwindigkeit		8,9	9,7
Messwerte bei: 15°C Aussen- und 26°C Wassertemp., 70% r.F.	Heizleistung	(kW)	7,0	9,5
Messwerte bei: 5°C Aussen- und 10°C Wassertemp., 70% r.F.	Heizleistung	(kW)	4,1	5,6
Messwerte bei: 35°C Aussen- und 28°C Wassertemp., 80% r.F.	Kühlleistung	(kW)	3,9	5,2
	Nenneingangsleistung	(kW)	0,30 bis 1,79	0,40 bis 2,38
	Nenneingangsstrom	(A)	1,38 bis 7,58	1,82 bis 10,80
	max. Eingangsstrom	(A)	9,5	12,5
	Wassermenge	(m³/h)	3,0 bis 5,0	4,0 bis 6,0
	Wasseranschluss	(inch/mm)	1 1/2" oder 50mm	
	Geräuschpegel bei 10 m	(dB(A))	19,6 bis 31,5	21,9 bis 32,0
	Geräuschpegel bei 1 m	(dB(A))	39,6 - 51,5	41,9 bis 52,0
	Abmessungen	(mm)	864 x 359 x 648	
	Gewicht	(kg)	47	49
				68

**TECHNO-SOLIS SOLARHEIZUNG**

Techno-Solis Panele haben ein patentiertes Design um Ihr Schwimmbeckenwasser zu erwärmen, ohne die Energiekosten zu heben. Herkömmliche Panele können schnell durch Luftzug abkühlen, da die einzelnen Röhrrchen nicht gegeneinander isoliert sind. Das Techno-Solis System ist durch den patentierten Aufbau sowohl gegen Wärmeverlust als auch gegen Frost besser geschützt. Techno-Solis Panele enthalten bis zu 35% mehr Polypropylen und UV-Stabilisatoren. Die Panele werden außerdem mit den Verteilerrohren doppelt verschweißt. Das stabile Material hält auch Marderattacken stand. All das ergibt eine deutlich längere Lebenszeit der Panele die übrigens auch Windgeschwindigkeiten bis 240km/hwiderstehen.

Ein zu geringer Durchfluss vermindert den Wirkungsgrad, ein zu hoher Durchfluss kann zu Beschädigungen am Kollektor führen! Für die Einhaltung der empfohlenen Durchflussmengen empfehlen wir den Einbau eines Durchflussmengenmessers, siehe Zubehör.

**€ Gruppe B**  
exkl. MWSt.

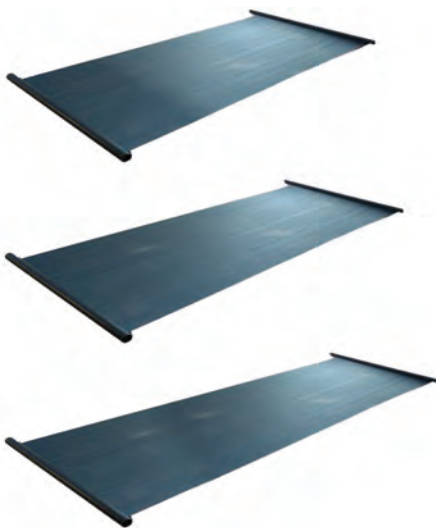

- 35503 **Kollektor Techno-Solis, 2,92 m<sup>2</sup>**  
Länge: 2,42 m / Breite: 1,21 m 369,70
- 35505 **Kollektor Techno-Solis, 3,67 m<sup>2</sup>**  
Länge: 3,04 m / Breite: 1,21 m 389,90
- 35506 **Kollektor Techno-Solis, 4,40 m<sup>2</sup>**  
Länge: 3,64 m / Breite: 1,21 m 422,50



**Frostsicher**

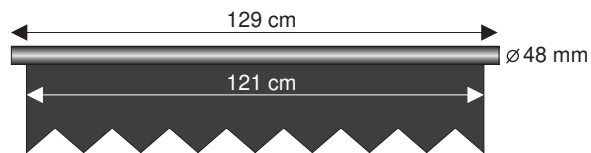

Technische Daten				
<b>Anschluss:</b>	<b>Schlauchanschluss NW 48</b>			
<b>Artikel-Nr.:</b>	35503	35505	35506	
	c15ts08	c15ts10	c15ts12	
<b>Abmessungen Panel:</b>				
Länge/m	2,42	3,04	3,64	
Breite/m	1,21	1,21	1,21	
Anschlusslänge/m	1,29	1,29	1,29	
Fläche/m <sup>2</sup>	2,92	3,67	4,40	
Anzahl Durchflußkanäle	104	104	104	
<b>Durchflußmengen:</b>				
max. lit./min.	37,86	37,86	37,86	
empfohlen lt./min.	18,55	18,55	18,55	
<b>Leergewicht /kg:</b>				
	8,62	10,98	13,15	
<b>Gewicht gefüllt /kg:</b>				
	20,28	24,31	28,35	
<b>max. Windbelastung km/h:</b>				
	240,00	240,00	240,00	
<b>Material:</b>	Polypropylen			
<b>Farbe:</b>	schwarz	schwarz	schwarz	
	Mardersicher	Frostsicher	Sturmsicher	Hagelsicher

TECHNO-SOLIS SOLARHEIZUNG



€ Gruppe B  
exkl. MWSt.

Zubehör und Montage Kits



35511 **Befestigungs-Set, K15PAN** 87,20  
bestehend aus: 2 Stk. Gummimuffen NW48  
4 Stk. Schellen NW48  
3 Stk. Super-Clip  
1 Stk. Befestigungsbügel  
5 Stk. Schrauben 6 x 50 mm  
**(wird 1 x pro Kollektor benötigt)**



35516 **Anschlusszubehör-Set, K15SYS** 89,80  
bestehend aus: 2 Stk. Gummimuffen NW48  
4 Stk. Schellen NW48  
3 Stk. Super-Clip  
1 Stk. Befestigungsbügel  
2 Stk. Endkappe  
2 Stk. PVC Übergänge auf DA50 Nippel  
5 Stk. Schrauben 6 x 50 mm  
**(wird 1 x pro Anlage benötigt)**



35520 **Automatisches Belüftungsventil, 90° x 48 mm** 154,60  
**(wird 1 x pro Anlage benötigt)**

393880 **Befestigungsband für Kollektoren** per lfm 4,00



Die Durchflussmesser können in jeder Lage installiert werden und haben ein integriertes Rückschlagventil.

34620 **Durchflussmesser DA50, 2,4 - 21 m<sup>3</sup>/h** 268,00

34621 **Durchflussmesser DA63, 2,4 - 24 m<sup>3</sup>/h** 268,00

Einzelteile



35512 **Gummimuffe NW48, L = 80 mm** 9,20

35513 **Schelle NW48, Edelstahl, (38 - 63 mm)** 2,20

35514 **Super-Clip (Ober- und Unterteil)** 6,80

35524 **Befestigungsschraube 6 x 50 mm, Edelstahl** 0,70

35515 **Befestigungsbügel, FE schwarz eloxiert (Lochabstand 95 mm)** 2,30

35517 **Endkappe 48 mm** 11,90

402206 **PVC-Anschluss 50 x DA50** Gruppe A 2,80

**i Achtung:** Die Kollektoren sind frostsicher - Sammelrohre müssen im Winter jedoch entleert werden!

## OKU - ABSORBER - SOLARHEIZUNG

€ Gruppe B  
exkl. MWSt.

OKU-Schwimmbadsolarheizungen verlängern die Badesaison um viele Wochen. Sie sind komfortabel, fortschrittlich, umweltfreundlich und kostengünstig, denn sie beheizen Ihr Schwimmbad mit Sonnenenergie zum Nulltarif! Die TÜV geprüften OKU-Absorber aus HDPE bieten ideale Voraussetzungen für die solare Beheizung des Schwimmbadwassers.

Ein zu geringer Durchfluss vermindert den Wirkungsgrad, ein zu hoher Durchfluss kann zu Beschädigungen am Kollektor führen! Für die Einhaltung der empfohlenen Durchflussmengen empfehlen wir den Einbau eines Durchflussmengenmessers, siehe Zubehör.

### Die Vorteile:

- geringer Druckverlust (ca. 0,003 bar bei 200 l/h/m<sup>2</sup>)
- hoher Wirkungsgrad
- absolut frostsicher
- vollflächig begehbar
- einfache Montage
- chemikalienbeständig, schwimmbadwasserfest
- Baukastensystem
- in einem Stück hergestellt

### Technische Daten:

- Durchflußmenge 150 - 250 l/h/m<sup>2</sup>
- Gewicht ca. 5,8 kg/m<sup>2</sup>
- Wasserinhalt 5,8 l/m<sup>2</sup>
- Prüfdruck 4,5 bar bei NT
- Betriebsdruck bis 1,2 bar bei 40°C
- Wirkungsgrad bis ca. 85% - Leistung bis 0,85 kWh/m<sup>2</sup>
- durchschnittlicher Rechenwert 0,5 - 0,6 kWh/m<sup>2</sup>
- Leerlaufest, temp. beständig von -50°C bis +115°C



37100	<b>OKU-Absorber, 1.320 x 820 mm</b>	(1000)	per Stk.	158,00
	mit integriertem Sammelrohr Ø 40 mm und 2 Anschlussstutzen Ø 25 mm Fläche 1,08 m <sup>2</sup>			
37101	<b>OKU-Absorber, 1.280 x 820 mm</b>	(1001)	per Stk.	158,00
	mit 4 Anschlussstutzen Ø 25 mm Fläche 1,05 m <sup>2</sup>			
37102	<b>OKU-Absorber, 1.360 x 820 mm</b>	(1002)	per Stk.	158,00
	Sammelrohr beidseitig Ø 40 mm Fläche 1,12 m <sup>2</sup>			
37115	<b>Verbindungsschlauch 38 x 5 x 60 mm</b>	(2011)	per Stk.	7,00
	mit 2 Edelstahlschlauchschellen			
37116	<b>Verbindungsschlauch 25 x 3 x 63 mm</b>	(2012)	per Stk.	6,00
	mit 2 Edelstahlschlauchschellen			
37110	<b>OKU-Absorber, Anschluss-Set</b>	(2017)	per Set	95,00
	bestehend aus: Be- und Entlüfter, Entleerungshahn, Übergangsfittings auf Muffe DA50 Die Durchflussmesser können in jeder Lage installiert werden und haben ein integriertes Rückschlagventil.			
34620	<b>Durchflussmesser DA50, 2,4 - 21 m<sup>3</sup>/h</b>			268,00
34621	<b>Durchflussmesser DA63, 2,4 - 24 m<sup>3</sup>/h</b>			268,00
37117	<b>Befestigungslasche universal</b>	(3217)	per Stk.	15,00
	L = 700 mm, B = 20/12 mm			
37129	<b>Befestigungsset für Flachdächer</b>		per Set	196,00
	inkl. 20 m Edelstahlseil, 5 Spanner, 10 Klemmen und 10 Ringschrauben			
37126	<b>Pfannenziegeldachhaken V2A</b>	(3212)	per Stk.	26,00
37118	<b>Lochband verzinkt,</b>	(3210)	per Rolle	26,00
	12 x 1 mm, (1 Rolle = 10 m)			
37119	<b>Schraube mit Mutter V2A, M5 x 16 mm</b>	(3211)	per Stk.	1,00

**i Achtung:** Die Kollektoren sind frostsicher - Sammelrohre müssen im Winter jedoch entleert werden!